

Nokia 5320 XpressMusic

Руководство по эксплуатации



Nokia 5320 XpressMusic (RM-409)

Срок службы, установленный производителем в порядке п.2 ст.5 Федерального Закона РФ «О защите прав потребителей», равен 3 годам с даты производства при условии, что изделие используется в строгом соответствии с настоящей инструкцией по эксплуатации и применимыми техническими стандартами.

CE 0434

ДЕКЛАРАЦИЯ СООТВЕТСТВИЯ КОРПОРАЦИЯ

NOKIA заявляет, что изделие RM-409 соответствует основным требованиям и другим соответствующим положениям Директивы Совета Европы 1999/5/ЕС. Копию Декларации соответствия можно загрузить с Web-страницы http://www.nokia.com/phones/declaration_of_conformity/.

© Nokia, 2008 г. С сохранением всех прав.

Nokia, Nokia Connecting People, N-Gage, Navi и Visual Radio являются торговыми марками или зарегистрированными торговыми марками корпорации Nokia. Мелодия Nokia является звуковым логотипом корпорации Nokia. Названия других изделий или компаний, указанные здесь, могут быть торговыми марками или торговыми наименованиями соответствующих владельцев.

Воспроизведение, передача, распространение или хранение в любой форме данного документа или любой его части без предварительного письменного разрешения корпорации Nokia запрещено.

symbian This product includes software licensed from Symbian Software Ltd © 1998-2008. Symbian and Symbian OS are trademarks of Symbian Ltd.

US Patent No 5818437 and other pending patents. T9 text input software Copyright © 1997-2008. Tegic Communications, Inc. All rights reserved.



Java
POWERED

Java and all Java-based marks are trademarks or registered trademarks of Sun Microsystems, Inc.

Portions of the Nokia Maps software are © 1996-2008 The FreeType Project. All rights reserved.

This product is licensed under the MPEG-4 Visual Patent Portfolio License (i) for personal and noncommercial use in connection with information which has been encoded in compliance with the MPEG-4 Visual Standard by a consumer engaged in a personal and noncommercial activity and (ii) for use in connection with MPEG-4 video provided by a licensed video provider. No license is granted or shall be implied for any other use. Additional information, including that related to promotional, internal, and commercial uses, may be obtained from MPEG LA, LLC. See <<http://www.mpegla.com>>.

Данное изделие лицензировано по лицензии на пакет патентов MPEG-4 Visual (i) в личных и некоммерческих целях в связи с информацией, закодированной в соответствии со стандартом MPEG-4 Visual потребителем, занятым индивидуальной и некоммерческой деятельностью, и (ii) в связи с видеoinформацией в формате MPEG-4, предоставленной поставщиком видеопродукции, действующим на основании лицензии. На применение в иных целях никакие лицензии не предоставляются и не распространяются. Дополнительные сведения, в том числе сведения об использовании в рекламных, служебных и коммерческих целях, можно получить в компании MPEG LA, LLC. См. <<http://www.mpegla.com>>.

Корпорация Nokia постоянно совершенствует свою продукцию. Корпорация Nokia оставляет за собой право вносить любые изменения и улучшения в любое изделие, описанное в этом документе, без предварительного уведомления.

В МАКСИМАЛЬНО ДОПУСТИМОЙ ДЕЙСТВУЮЩИМ ЗАКОНОДАТЕЛЬСТВОМ СТЕПЕНИ КОРПОРАЦИЯ NOKIA И ЕЕ ДЕРЖАТЕЛИ ЛИЦЕНЗИЙ НИ ПРИ КАКИХ ОБСТОЯТЕЛЬСТВАХ НЕ ПРИНИМАЮТ НА СЕБЯ НИКАКОЙ ОТВЕТСТВЕННОСТИ ЗА ПОТЕРЮ ДАННЫХ ИЛИ ПРИБЫЛИ, А ТАКЖЕ НИ ЗА КАКОЙ СПЕЦИАЛЬНЫЙ, СЛУЧАЙНЫЙ, ВОСПОСЛЕДОВАВШИЙ ИЛИ КОСВЕННЫЙ УЩЕРБ, КАКИМИ БЫ ПРИЧИНАМИ ЭТО НИ БЫЛО ВЫЗВАНО.

СОДЕРЖАНИЕ ЭТОГО ДОКУМЕНТА ПРЕДСТАВЛЕНО НА УСЛОВИЯХ «КАК ЕСТЬ». КРОМЕ ТРЕБОВАНИЙ ДЕЙСТВУЮЩЕГО ЗАКОНОДАТЕЛЬСТВА, НИКАКИЕ ИНЫЕ ГАРАНТИИ, КАК ЯВНЫЕ, ТАК И ПОДРАЗУМЕВАЕМЫЕ, ВКЛЮЧАЯ (НО НЕ ОГРАНИЧИВАЯСЬ) НЕЯВНЫМИ ГАРАНТИЯМИ КОММЕРЧЕСКОЙ ЦЕННОСТИ И ПРИГОДНОСТИ ДЛЯ ОПРЕДЕЛЕННОЙ ЦЕЛИ, НЕ КАСАЮТСЯ ТОЧНОСТИ, НАДЕЖНОСТИ ИЛИ СОДЕРЖАНИЯ ЭТОГО ДОКУМЕНТА. КОРПОРАЦИЯ NOKIA ОСТАВЛЯЕТ ЗА СОБОЙ ПРАВО ПЕРЕСМАТРИВАТЬ ИЛИ ИЗМЕНЯТЬ СОДЕРЖИМОЕ ДАННОГО ДОКУМЕНТА В ЛЮБОЕ ВРЕМЯ БЕЗ ПРЕДВАРИТЕЛЬНОГО УВЕДОМЛЕНИЯ.

Приложения сторонних разработчиков, предоставляемые с устройством, могут быть созданы и принадлежать физическим или юридическим лицам, не аффилированным с корпорацией Nokia. Компания Nokia не обладает авторскими правами или правами на объекты интеллектуальной собственности в отношении приложений сторонних разработчиков. В силу этого корпорация Nokia не несет никакой ответственности за поддержку конечных пользователей и функционирование приложений, а также за информацию, содержащуюся в этих приложениях и материалах. Корпорация Nokia не предоставляет никаких гарантий в отношении приложений сторонних разработчиков.

ИСПОЛЬЗУЯ ПРИЛОЖЕНИЯ, ВЫ ПРИЗНАЕТЕ, ЧТО ПРИЛОЖЕНИЯ ПРЕДОСТАВЛЯЮТСЯ НА УСЛОВИЯХ «КАК ЕСТЬ» БЕЗ КАКИХ-ЛИБО, В МАКСИМАЛЬНО ДОПУСТИМОЙ ПРИМЕНИМЫМ ЗАКОНОДАТЕЛЬСТВОМ СТЕПЕНИ, ЯВНО ВЫРАЖЕННЫХ ИЛИ ПОДРАЗУМЕВАЕМЫХ ГАРАНТИЙ. КРОМЕ ТОГО, ВЫ СОГЛАШАЕТЕСЬ, ЧТО КОРПОРАЦИЯ NOKIA И АФФИЛИРОВАННЫЕ С НЕЙ ЛИЦА НЕ ДЕЛАЮТ НИКАКИХ ЗАЯВЛЕНИЙ И НЕ ПРЕДОСТАВЛЯЮТ ГАРАНТИЙ, КАК ЯВНО ВЫРАЖЕННЫХ, ТАК И ПОДРАЗУМЕВАЕМЫХ, ВКЛЮЧАЯ, В ЧАСТНОСТИ, ГАРАНТИЮ ПРАВА СОБСТВЕННОСТИ, СООТВЕТСТВИЯ НОРМАЛЬНЫМ РЫНОЧНЫМ ТРЕБОВАНИЯМ, ПРИГОДНОСТИ ДЛЯ ИСПОЛЬЗОВАНИЯ В ОПРЕДЕЛЕННЫХ ЦЕЛЯХ, А ТАКЖЕ ГАРАНТИЙ ТОГО, ЧТО ПРИЛОЖЕНИЯ НЕ НАРУШАЮТ ПАТЕНТНЫХ ИЛИ АВТОРСКИХ ПРАВ, ПРАВ ВЛАДЕЛЬЦА ТОРГОВОЙ МАРКИ, ДРУГИХ ПРАВ ТРЕТЬИХ ЛИЦ.

Наличие в продаже конкретных изделий и приложений зависит от региона. Дополнительные сведения и наличие версий для различных языков можно уточнить у дилера Nokia.

Ограничение экспорта

Данное устройство может содержать компоненты, технологии и/или программное обеспечение, подпадающие под действие экспортного законодательства США и других стран. Любое использование в нарушение законодательства запрещено.

ТРЕБОВАНИЯ FCC

Данное устройство может создавать помехи в работе радио- и телевизионного оборудования (например, при использовании телефона в непосредственной близости от приемного оборудования). Если такие помехи не могут быть устранены, правила FCC требуют выключения телефона. Дополнительную информацию можно получить в местном сервисном центре. Данное устройство соответствует требованиям раздела 15 правил FCC. Эксплуатация устройства зависит от следующих двух условий: 1. Данное устройство может не являться причиной вредных помех. 2. Данное устройство должно допускать любые принимаемые помехи, включая помехи, которые могут вызвать нежелательное нарушение работы устройства. Изменения, не являющиеся специально рекомендованными Nokia, могут привести к аннулированию полномочий пользователя на работу с оборудованием.

9209313 Выпуск 2, RU

Телефон горячей линии Nokia: +7 (495) 644-18-04

Факс: +7 (495) 795-05-03

125009, Москва, Тверская ул., 7, а/я 25 Nokia

www.nokia.ru

Содержание

ПРАВИЛА ТЕХНИКИ БЕЗОПАСНОСТИ	7	Видеовызовы	25
Поддержка	9	Параметры вызовов.....	26
Справка.....	9	Видеообмен	28
Служба поддержки Nokia и контактная информация	9	Журнал	29
1. Приступая к работе	10	4. Музыка	30
Установка (U)SIM-карты и аккумулятора.....	10	Музыкальный проигрыватель	30
Карта памяти microSDHC.....	11	Nokia Podcasting	34
Зарядка аккумулятора.....	12	Радио.....	36
Включение и выключение устройства	13	5. Игры	38
Настройки конфигурации	14	6. Ввод текста	38
Перенос данных.....	14	Обычный и интеллектуальный ввод текста	38
2. Устройство	15	Копирование и удаление текста.....	40
Клавиши и детали	15	7. Сообщения	40
Режим ожидания.....	16	Ввод и передача сообщений	40
Индикаторы	17	Папка «Входящие»	41
Заставка	18	Служебные сообщения	42
Меню	18	Электронная почта	42
Настройка громкости.....	18	Исходящие.....	43
Моя клавиша.....	19	Чтение сообщений.....	44
Блокировка клавиатуры	19	Просмотр сообщений на SIM-карте.....	44
Коды доступа	19	Сообщения базовой станции	44
Удаленная блокировка.....	20	Служебные команды.....	44
Загрузить!	21	Настройки сообщений.....	45
Мои приложения	21	8. Контакты	46
Подключение совместимой мини-гарнитуры.....	21	Сохранение контактной информации и управление ею.....	46
Подключение USB-кабеля для передачи данных.....	22	Группы контактов.....	46
3. Функции обработки вызовов	22	Добавление мелодии	47
Выполнение голосового вызова	22	9. Галерея	47
Ответ на вызов и отклонение вызова.....	24	Главный экран.....	47
		Загрузка файлов.....	48
		Изменение изображений	48
		Монтаж видеоклипов	48
		Печать изображений.....	48
		Обмен в Интернете.....	49

10. Камера	50	17. Настройки	65
Фотосъемка	51	Голосовые команды.....	65
Запись видеоклипов.....	52	Настройки телефона	66
Настройки камеры.....	52	Произнести.....	68
11. Мультимедиа	52	18. Управление данными	68
RealPlayer	52	Установка или удаление	
Flash-проигрыватель.....	53	приложений.....	68
Диктофон.....	53	Диспетчер файлов.....	70
12. Интернет	54	Лицензии	71
Просмотр Интернет-страниц.....	54	Диспетчер устройств.....	72
Поиск.....	57	19. Связь с устройствами	73
13. Индивидуальная		Перенос данных.....	73
настройка	57	Программный пакет PC Suite.....	74
Темы.....	57	Канал связи Bluetooth.....	74
Режимы.....	58	USB-соединение	76
14. Управление временем	58	Удаленная синхронизация.....	77
Часы.....	58	Диспетчер соединений.....	77
Календарь.....	59	20. Информация об	
15. Определение положения	59	аккумуляторах и зарядных	
Карты.....	59	устройствах	78
16. Офисные приложения	62	Проверка подлинности	
Активные заметки.....	62	аккумуляторов Nokia	79
Калькулятор.....	63	Уход и обслуживание	80
Конвертер	63	Дополнительная информация	
Мобильный словарь	63	по технике безопасности	82
Adobe Reader.....	64	Указатель	87
Quickoffice	65		

ПРАВИЛА ТЕХНИКИ БЕЗОПАСНОСТИ

Ознакомьтесь с перечисленными ниже правилами техники безопасности. Нарушение этих правил может быть опасным или незаконным. Дополнительная информация приведена в полном руководстве по эксплуатации.



БЕЗОПАСНОЕ ВКЛЮЧЕНИЕ

Не включайте устройство, если его использование запрещено, может вызвать помехи или быть опасным.



БЕЗОПАСНОСТЬ ДОРОЖНОГО ДВИЖЕНИЯ – ПРЕЖДЕ ВСЕГО

Строго соблюдайте местное законодательство. Не держите в руке мобильное устройство за рулем движущегося автомобиля. Помните о том, что безопасность дорожного движения имеет первостепенное значение!



РАДИОПОМЕХИ

Любые мобильные устройства подвержены воздействию радиопомех, которые могут ухудшить качество связи.



ВЫКЛЮЧАЙТЕ В МЕСТАХ, ГДЕ ИСПОЛЬЗОВАНИЕ ЗАПРЕЩЕНО

Соблюдайте все установленные ограничения. Выключайте устройство в самолете, рядом с медицинским оборудованием, в местах хранения топлива, химикатов или взрывоопасных материалов.



ОБРАЩАЙТЕСЬ ТОЛЬКО К КВАЛИФИЦИРОВАННЫМ СПЕЦИАЛИСТАМ

Работы по настройке и ремонту изделия должны проводить только квалифицированные специалисты.



АКСЕССУАРЫ И АККУМУЛЯТОРЫ

Применяйте только рекомендованные изготовителем аксессуары и аккумуляторы. Не подключайте несовместимые устройства.



ВОДОСТОЙКОСТЬ

Данное устройство не является водонепроницаемым. Оберегайте его от попадания влаги.

■ Об устройстве

Радиочастотное устройство, описание которого приведено в данном руководстве, предназначено для использования в сетях GSM 850, 900, 1800 и 1900 МГц, а также UMTS 2100 МГц. Дополнительную информацию о сотовых сетях можно получить у поставщика услуг.

Пользуясь данным устройством, строго соблюдайте законодательство, местные обычаи, уважайте право на частную жизнь и не нарушайте законных прав других лиц, в том числе авторских прав.

Законодательство об охране авторских прав накладывает ограничения на копирование, модификацию и передачу некоторых изображений, мелодий и другого содержимого.

Устройство поддерживает несколько видов обмена данными. Как и компьютеры, устройство может подвергаться воздействию вирусов и другого вредоносного содержимого. Соблюдайте осторожность при работе с сообщениями и запросами связи, просмотре сетевых страниц и загрузке данных. Устанавливайте и используйте услуги и другое программное обеспечение только из источников с надежной защитой от вредоносного программного обеспечения, например, приложения с цифровой подписью Symbian Signed или прошедшие тестирование Java Verified™. Следует устанавливать антивирусное и другое защитное программное обеспечение как в устройстве, так и на любой подключенный компьютер.



Важное замечание. Устройство поддерживает только одно антивирусное приложение. Использование нескольких приложений с функциями антивирусной защиты может ухудшить качество связи, вызвать неполадки и сбои в работе устройства.

В устройстве могут быть запрограммированы закладки и ссылки на узлы сторонних организаций или настроен доступ к ним через устройство. Узлы сторонних организаций не относятся к Nokia, и корпорация Nokia не делает никаких заявлений и не принимает на себя никаких обязательств относительно этих узлов. Просматривая эти узлы, необходимо принимать меры предосторожности (в плане защиты и в плане содержимого).



Внимание! Для работы любых функций устройства (за исключением будильника) требуется, чтобы устройство было включено. Не включайте устройство, если его использование может вызвать помехи или быть опасным.

Приложения группы Office поддерживают обычные функции Microsoft Word, PowerPoint и Excel (Microsoft Office 2000, XP и 2003). Просмотр и изменение предусмотрены не для всех форматов файлов.

Регулярно создавайте резервные копии (электронные или бумажные) всех важных данных, сохраненных в устройстве.

При подключении другого устройства ознакомьтесь с правилами техники безопасности, приведенными в руководстве по эксплуатации соответствующего устройства. Не подключайте несовместимые устройства.

■ Услуги сети

Работа телефона возможна только при наличии обслуживания, предоставляемого поставщиком услуг сотовой связи. Для работы многих функций требуются специальные функции сотовой сети. В некоторых сотовых сетях реализованы не все функции, кроме того, для использования некоторых услуг сети требуется оформление специального соглашения с поставщиком услуг. Инструкции и информацию о тарифах предоставляет поставщик услуг. В некоторых сотовых сетях имеются ограничения на пользование услугами сети. Например, не поддерживаются услуги на определенных языках и не отображаются некоторые символы национальных алфавитов.

Поставщик услуг может заблокировать работу некоторых функций устройства. В этом случае эти функции будут отсутствовать в меню. Устройство также может быть специально настроено: изменены названия меню, порядок пунктов меню и значки. Дополнительную информацию можно получить у поставщика услуг.

Данное устройство поддерживает протоколы WAP 2.0 (HTTP и SSL), которые выполняются на основе протоколов TCP/IP. Некоторые функции устройства (например, просмотр сетевых страниц, электронная почта и MMS) требуют поддержки этих технологий сотовой сетию.

■ Извлечение аккумулятора

Перед отсоединением аккумулятора обязательно выключите устройство и отсоедините его от зарядного устройства.

Поддержка

■ Справка

В устройстве доступна контекстно-зависимая справка. Для доступа к справке при открытом приложении выберите **Функции** > *Справка*. Для переключения между справкой и приложением, открытым в фоновом режиме, нажмите клавишу **☰** и, удерживая ее нажатой, выберите открытое приложение из списка.

Для открытия справки из главного меню выберите **☰** > *Справка* > *Справка*. Выберите приложение для просмотра разделов справки, затем выберите соответствующий текст справки. Чтобы открыть список ключевых слов, выберите **Функции** > *Найти*.

■ Служба поддержки Nokia и контактная информация

На региональном Web-узле Nokia или по адресу www.nokia.com/support можно найти обновленные руководства, дополнительную информацию, загружаемые материалы и услуги, относящиеся к данному изделию Nokia.

На данном веб-узле можно найти информацию об использовании изделий и услуг Nokia. Если необходимо связаться со службой по работе с клиентами, см. список региональных центров Nokia по адресу в Интернете www.nokia.com/customerservice.

Информацию об обслуживании можно получить в ближайшем сервисном центре Nokia по адресу в Интернете www.nokia.com/repair.

Обновления программного обеспечения

Корпорация Nokia производит обновления программного обеспечения, которые предоставляют новые возможности, дополнительные функции и улучшенные характеристики. Приложение Nokia Software Updater для компьютера позволяет послать запрос на эти обновления. Для обновления программного обеспечения устройства необходимо приложение Nokia Software Updater и совместимый компьютер с операционной системой Microsoft Windows 2000 или XP, широкополосный доступ к сети Интернет и совместимый кабель передачи данных для подключения устройства к компьютеру.

На региональном Web-узле Nokia или по адресу www.nokia.com/softwareupdate можно найти дополнительную информацию и загрузить приложение Nokia Software Updater.

Если сотовая сеть поддерживает передачу обновлений программного обеспечения по радиоканалу, можно запросить обновления с помощью устройства.

Загрузка обновления программного обеспечения может привести к передаче больших объемов данных через сеть поставщика услуг. Сведения о тарифах за передачу данных можно получить у поставщика услуг.

Перед запуском обновления проверьте, что аккумулятор устройства заряжен, или подключите зарядное устройство.

Установка приложения для автоматической загрузки голосовых журналов может привести к передаче больших объемов данных через сеть поставщика услуг. Сведения о тарифах за передачу данных можно получить у поставщика услуг.

Во время работы (например при активном видеозвонке и высокоскоростном соединении) устройство может нагреваться. В большинстве случаев это не является признаком неисправности. При появлении признаков нарушения нормальной работы устройства обратитесь в ближайший специализированный сервисный центр.

1. Приступая к работе

■ Установка (U)SIM-карты и аккумулятора

В устройстве используются аккумуляторы типа BL-5B.

1. Повернув телефон задней панелью вверх, сдвиньте заднюю панель и снимите ее (1 и 2). Чтобы извлечь аккумулятор, поднимите его, как показано на рисунке (3).

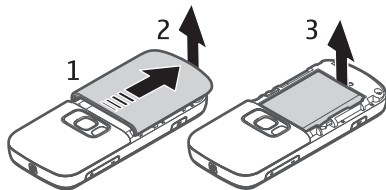

2. Чтобы освободить держатель SIM-карты, сдвиньте его назад (4) и поднимите (5).

Вставьте (U)SIM-карту в держатель SIM-карты (6). Убедитесь, что карта вставлена правильно, контактная область золотистого цвета направлена вниз, а скошенный угол карты направлен вверх.

Закройте держатель SIM-карты и сдвиньте его вперед, пока он со щелчком не займет необходимое положение (7).

3. Установите аккумулятор (8) и заднюю панель (9).

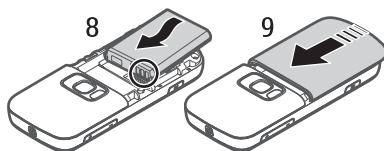
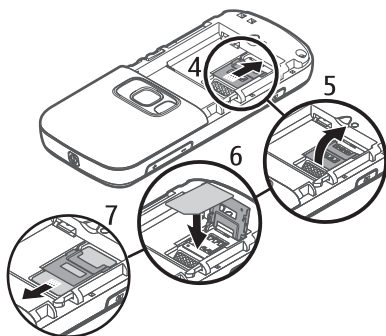

■ Карта памяти microSDHC

Используйте только совместимые карты памяти microSD и microSDHC, рекомендованные корпорацией Nokia для данного устройства. Корпорация Nokia придерживается принятых стандартов для карт памяти, однако карты некоторых изготовителей могут быть не полностью совместимы с данным устройством. При использовании несовместимых карт возможно повреждение карты и устройства, а также уничтожение информации, записанной на карте памяти.



Важное замечание. Не извлекайте карту памяти во время выполнения каких-либо функций, связанных с обращением к карте. При извлечении карты памяти во время выполнения операций возможно повреждение карты и/или устройства, а также уничтожение информации, записанной на карте памяти.

Храните карты памяти в недоступном для детей месте.

Карты памяти позволяют расширить доступную память. Карту памяти можно вставлять или извлекать, не выключая устройства.

Установка карты памяти

Карта памяти может поставляться вместе с устройством и уже быть установлена.

1. Откройте панель (1). Чтобы проще открыть крышку гнезда карты памяти, можно также извлечь заднюю крышку.
2. Вставьте карту памяти в гнездо контактной областью золотистого цвета вниз (2).
3. Осторожно нажимайте на карту, пока она со щелчком не встанет на место. Плотнo закройте панель (3).

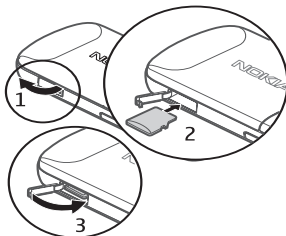

Извлечение карты памяти

Откройте панель. Осторожно нажмите на карту, чтобы освободить ее. Отображается сообщение *Извлеките карту памяти и нажмите ОК*. Извлеките карту и выберите **ОК**. Закройте панель.

■ Зарядка аккумулятора

1. Включите зарядное устройство в розетку.
2. Подключите зарядное устройство к разъему для подключения зарядного устройства на устройстве.

Если аккумулятор полностью разряжен, пройдет несколько минут до появления на дисплее индикатора уровня заряда аккумулятора или до того, как телефон можно будет использовать для отправки вызовов.

Продолжительность зарядки зависит от типа зарядного устройства и используемого аккумулятора.

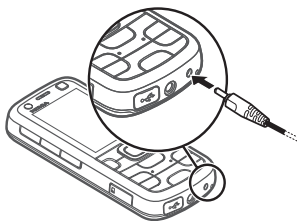

■ Включение и выключение устройства

Нажмите и удерживайте нажатой клавишу включения.

Если на дисплее устройства отображается запрос на ввод PIN-кода, введите PIN-код и выберите **ОК**.

Если на дисплее устройства отображается запрос на ввод кода блокировки, введите код блокировки и выберите **ОК**. Изготовитель устанавливает для кода блокировки значение 12345.

Дополнительную информацию о кодах доступа см. в разделе «Коды доступа» на стр. 19.

Чтобы правильно задать часовой пояс, время и дату, выберите страну Вашего местонахождения и введите местное время и дату. См. также раздел «Часы» на стр. 58.



Приложение «Приветствие»

Приложение *Приветствие* запускается при первом включении устройства. С помощью приложения *Приветствие* можно получить доступ к следующим приложениям.

Маст. настр. – настройка параметров подключения. См. раздел «Мастер настройки» на стр. 14.

Перенос – копирование или синхронизация данных из других совместимых устройств.

Чтобы открыть *Приветствие* позже, выберите  > *Справка* > *Приветствие*.

Расположение антенн

Антенна сотовой связи (1)

Антенна для Bluetooth (2)

Устройство может быть оснащено внутренними и внешними антеннами. Как и при работе с любыми другими радиопередающими устройствами, не следует без необходимости прикасаться к антенне во время передачи или приема. Прикосновение к такой антенне ухудшает качество связи, может привести к нецелесообразному увеличению мощности излучаемого сигнала и сокращению времени работы аккумулятора.



■ Настройки конфигурации

Прежде чем использовать функции мультимедийных сообщений, электронной почты, синхронизации, потокового воспроизведения и браузера, необходимо установить правильные настройки конфигурации в устройстве. Настройки конфигурации браузера, функции мультимедийных сообщений, точки доступа и потокового воспроизведения в устройстве могут быть заданы автоматически на основании информации с установленной SIM-карты. В противном случае можно настроить конфигурацию с помощью приложения «Мастер настройки». Необходимые настройки можно получить в виде сообщения конфигурации, которое можно сохранить в устройстве. Сведения о предоставлении услуг можно получить у поставщика услуг или ближайшего уполномоченного дилера Nokia.

Если сообщение конфигурации получено, но не выполнены автоматическое сохранение и активация настроек, отображается сообщение *1 новое сообщение*. Чтобы сохранить настройки, выберите **Показать > Функции > Сохранить**. Может потребоваться ввод PIN-кода, предоставленного поставщиком услуг.

Мастер настройки

Мастер настройки используется для конфигурирования в устройстве настроек оператора и электронной почты на основании данных поставщика услуг. Можно также конфигурировать другие настройки.

По вопросам использования этой услуги обратитесь к поставщику услуг, чтобы активировать пакетное соединение или другие услуги.

Выберите  > *Настройки > Маст. настр.*

■ Перенос данных

Сведения о переносе информации, например контактов, из прежнего устройства см. в разделе «Перенос данных» на стр. 73.

2. Устройство

■ Клавиши и детали

Динамик (1)

Объектив дополнительной камеры (2)

Моя клавиша (3)

Дисплей (4)

Левая и правая клавиши выбора (5)

Клавиша меню (6), далее описываемая как «выберите»

Клавиша очистки (7)

Клавиша вызова (8)

Клавиша разъединения (9)

Клавиша прокрутки Navi™, далее именуемая клавишей прокрутки (10)

Цифровые клавиши (11)

Клавиша включения (12)

Клавиша настройки громкости (13)

Клавиша камеры (14)

Вспышка камеры (15)

Объектив основной камеры (16)

Клавиша перемотки назад (17)

Клавиша воспроизведения/паузы (18)

Клавиша перемотки вперед (19)

Гнездо карты microSD (20)

Разъем для подключения зарядного устройства (21)

Микрофон (22)

Разъем для подключения гарнитуры Nokia AV (2,5 мм) (23)

Разъем Micro USB (24)

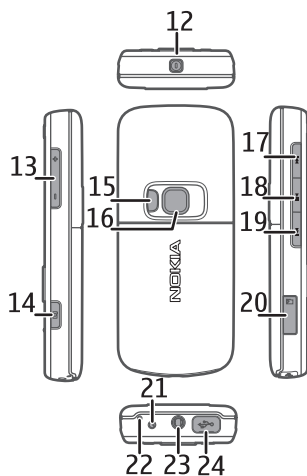
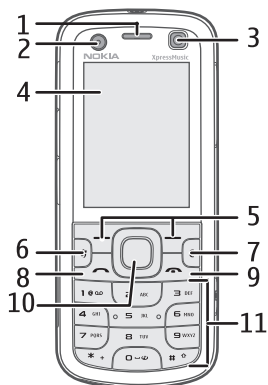

■ Режим ожидания

При включении устройство регистрируется в сети и переходит в режим ожидания, после чего оно готово к работе.

Для открытия списка последних набранных номеров нажмите клавишу вызова.

Для использования голосовых команд или голосового набора нажмите и удерживайте нажатой правую клавишу выбора.

Для изменения режима нажмите клавишу включения и выберите режим.

Для подключения к Интернету нажмите и удерживайте нажатой клавишу **O**.

Для выбора внешнего вида в режиме ожидания выберите  > *Настройки* > *Настр. тлф* > *Общие* > *Мой стиль* > *Режим ожидания* > *Тема реж.ожидания*.

В зависимости от выбранной темы режима ожидания можно выбрать приложения и события для добавления в список ссылок, отображаемых в режиме ожидания, или клавиши прокрутки. Чтобы выбрать приложения или события, выберите  > *Настройки* > *Настр. тлф* > *Общие* > *Мой стиль* > *Режим ожидания* > *Ссылки*.

Режим Автономный

Для быстрого включения режима «Автономный» нажмите клавишу включения и выберите *Автономный*. Для выхода из автономного режима нажмите клавишу включения и выберите другой режим.

Когда включен автономный режим, все соединения с сетью сотовой связи отключены. Однако устройство можно использовать без SIM-карты для прослушивания радиопередач или музыки с помощью музыкального проигрывателя. Не забывайте выключать устройство в местах, где пользоваться беспроводным телефоном запрещено. В автономном режиме можно также использовать функцию Bluetooth, например для подключения устройства к компьютеру.



Важное замечание. В режиме «Автономный» невозможно использовать устройство для отправки и приема вызовов, а также для работы с другими функциями, требующими подключения к сотовой сети. Сохраняется возможность вызова службы экстренной помощи, номер которой запрограммирован в памяти устройства. Для отправки и приема вызовов устройство необходимо переключить в режим подключения к сети (путем выбора другого режима). Если активна функция блокировки устройства, введите код блокировки.

■ Индикаторы

Значки

3G или  – устройство подключено к сети UMTS или GSM.

3.5G – в сети UMTS включена технология HSDPA (услуга сети).

 – устройство находится в автономном режиме или не подключено к сотовой сети.

 – карта памяти установлена в устройстве.

 – в папке входящих сообщений приложения «Сообщения» находятся сообщения.

@ – в удаленный почтовый ящик поступило новое сообщение электронной почты.

 – в папке исходящих сообщений находятся сообщения, ожидающие отправки.

 – имеются непринятые вызовы.

 – Для настройки *Тип сигнала вызова* установлено значение *Без звука*, а для настройки *Сигнал о сообщении* и *Сигнал эл. почты* – значение *Откл.*



 – клавиатура устройства заблокирована.



 – громкоговоритель включен.



 – будильник включен.



 – включена переадресация всех вызовов на другой номер.

 – к телефону подключена мини-гарнитура.

 или  или  – включено соединение GPRS в режиме пакетной передачи данных; это соединение удерживается или доступно.

 или  или  – включено соединение для пакетной передачи данных в части сети, поддерживающей EGPRS; это соединение удерживается или доступно. Услуга EGPRS может не поддерживаться в устройстве при передаче данных.

 или  или  – включено соединение UMTS в режиме пакетной передачи данных; это соединение удерживается или доступно.

 или  – включена связь Bluetooth; данные передаются с использованием технологии связи Bluetooth.

 – активно USB-соединение.

Могут отображаться и другие индикаторы.

■ Заставка

Чтобы задать настройки заставки, выберите  > *Настройки* > *Настр. тлф* > *Общие* > *Мой стиль* > *Дисплей* > *Заставка*. Чтобы задать период времени, по прошествии которого включается заставка, выберите *Задержка заставки*. Чтобы задать продолжительность отображения заставки, выберите *Длит. отображ. заставки*.

■ Меню

С помощью меню можно получить доступ ко всем функциям устройства.

Чтобы открыть главное меню, выберите .

Чтобы открыть приложение или папку, выделите необходимый объект и нажмите клавишу прокрутки.

Если Вы изменили порядок функций в меню, он может не соответствовать стандартному порядку, описанному в данном руководстве.

Чтобы пометить или отменить пометку элемента в приложении, нажмите **#**.

Чтобы пометить или отменить пометку нескольких последовательных элементов, нажмите клавишу **#** и, удерживая ее нажатой, выполните прокрутку вверх или вниз.

Чтобы изменить вид меню, выберите **Функции** > *Изменить вид меню* и вид меню.

Чтобы закрыть приложение или папку, выберите **Назад** и **Выйти** столько раз, сколько необходимо для возврата в режим ожидания, или выберите **Функции** > *Выйти*.

Для переключения между открытыми приложениями и отображения соответствующей информации нажмите и удерживайте нажатой клавишу . Выделите приложение и выберите его.

При работе приложений в фоновом режиме расходуется дополнительная энергия аккумулятора, поэтому время работы устройства сокращается.

■ Настройка громкости

Чтобы настроить громкость динамика или громкоговорителя во время вызова или при прослушивании музыки, нажимайте клавиши регулирования громкости. Чтобы включить или отключить громкоговоритель во время вызова, выберите **Громкоговр** или **Телефон**.



Внимание! Не подносите устройство к уху при включенном громкоговорителе, так как громкость может быть очень велика.

■ Моя клавиша

Для использования клавиши «Моя клавиша» для открытия приложений выберите  > *Настройки* > *Настр. тлф* > *Общие* > *Моя клавиша* > *Моя клавиша* и необходимое приложение.

При первом кратком нажатии клавиши «Моя клавиша» отображается запрос на выбор приложения для запуска. При нажатии и удерживании клавиши «Моя клавиша» выполняется запуск приложения поиска музыки «Say and Play». Дополнительную информацию о приложении поиска музыки «Say and Play» см. в разделе «Приложение поиска музыки Say and Play» на стр. 31.

Когда активно игровое приложение N-Gage, клавиша перемотки назад и «Моя клавиша» работают как игровые клавиши N-Gage™.

■ Блокировка клавиатуры

Чтобы заблокировать клавиатуру в режиме ожидания, нажмите левую клавишу выбора, затем нажмите клавишу * и удерживайте ее нажатой в течение 1,5 секунд. Для автоматического блокирования клавиатуры устройства по прошествии определенного времени выберите  > *Настройки* > *Настр. тлф* > *Общие* > *Защита* > *Телефон и SIM-карта* > *Период автоблок. клав.* > *Загато пользует.* и требуемое время.

Чтобы разблокировать клавиатуру, выберите **Откл. блк.**, а затем нажмите клавишу * и удерживайте ее нажатой в течение 1,5 секунд.

При включенной функции блокировки устройства или клавиатуры сохраняется возможность вызова службы экстренной помощи, номер которой запрограммирован в памяти устройства.

■ Коды доступа

Чтобы настроить использование кодов доступа в устройстве, выберите  > *Настройки* > *Настр. тлф* > *Телефон и SIM-карта*.

Код блокировки

Код блокировки (5 цифр) позволяет заблокировать устройство. В устройстве предварительно задан код 12345. Измените код и включите функцию запроса кода.

При включенной функции блокировки устройства или клавиатуры сохраняется возможность вызова службы экстренной помощи, номер которой запрограммирован в памяти устройства.

PIN-коды

Персональный идентификационный код (PIN-код) или универсальный персональный идентификационный код (UPIN-код) (от 4 до 8 цифр) позволяет защитить SIM-карту. (U)PIN-код обычно предоставляется вместе с SIM-картой. Задайте в устройстве запрос кода при каждом включении устройства.

Для некоторых функций требуется PIN2-код, который может предоставляться вместе с SIM-картой.

Для доступа к информации в защитном модуле требуется PIN-код модуля. Для выполнения цифровой подписи требуется PIN-код подписи. Если SIM-карта имеет защитный модуль, PIN-код модуля и PIN-код подписи предоставляются вместе с SIM-картой.

PUK-коды

Персональный ключ разблокировки (PUK-код) или универсальный персональный ключ разблокировки (UPUK-код) (8 цифр) используется для изменения заблокированного PIN-кода или UPIN-кода соответственно. PUK2-код требуется для изменения заблокированного PIN2-кода.

При необходимости коды можно уточнить у местного поставщика услуг.

Пароль запрета звонков

Пароль запрета (4 цифры) необходим при использовании функции запрета вызовов. Этот пароль можно получить у поставщика услуг. Если пароль заблокирован, обратитесь к поставщику услуг.

■ Удаленная блокировка

Устройство и карту памяти можно заблокировать с другого устройства с помощью текстового сообщения. Чтобы включить возможность удаленной блокировки и определить соответствующее сообщение, выберите  > *Настройки* > *Настр. тлф* > *Общие* > *Защита* > *Телефон и SIM-карта* > *Узелённая блокир. тлф* > *Включено*. Введите содержание текстового сообщения (5– 20 символов), проверьте его и введите код блокировки.

Чтобы заблокировать устройство, отправьте текстовое сообщение на номер своего мобильного телефона. Чтобы позже открыть устройство, выберите **Откл. блк** и введите код блокировки.

■ Загрузить!

Приложение *Загрузить!* (услуга сети) – это мобильный магазин содержимого, доступный на данном устройстве.

С помощью приложения *Загрузить!* можно находить, просматривать, покупать, загружать и обновлять содержимое, услуги и приложения. Информационные ресурсы систематизированы по каталогам и папкам, предоставляемым различными поставщиками услуг. Доступное содержимое зависит от поставщика услуг.

Выберите  > *Прилож-я* > *Загрузить!*

В приложении *Загрузить!* используются задействованные на данном телефоне услуги сети, чтобы получить доступ к самому современному содержимому. За информацией о дополнительных ресурсах, доступных с помощью функции *Загрузить!*, обращайтесь к своему поставщику услуг, либо к поставщику или производителю соответствующего ресурса.

■ Мои приложения

В устройство можно загрузить приложения. Для получения доступа к приложениям выберите  > *Прилож-я* > *Мои прил..*



Важное замечание. Устанавливайте и используйте приложения и другое программное обеспечение только из надежных источников, например, приложения с цифровой подписью Symbian Signed или прошедшие тестирование Java Verified™.

■ Подключение совместимой мини-гарнитуры

Не подключайте аппаратуру, которая формирует выходной сигнал, так как это может повредить устройство. Не подключайте источники напряжения к разъему AV Nokia.

При подключении к разъему AV Nokia внешнего устройства или минигарнитуры, отличных от рекомендованных корпорацией Nokia для данного устройства, уделите особое внимание уровню громкости.

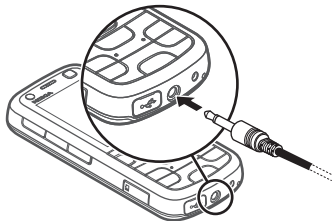

■ Подключение USB-кабеля для передачи данных

Подключите совместимый USB-кабель для передачи данных к разъему USB.

Чтобы выбрать стандартный режим USB-соединения или изменить активный режим, выберите  > *Настройки* > *Связь* > *USB* > *Режим подключ. USB* и требуемый режим. Для определения варианта автоматического включения стандартного режима выберите *Запрос при покл.* > *Нет*.

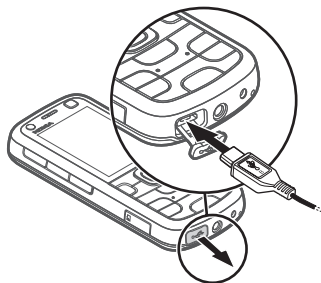

3. Функции обработки вызовов

Чтобы настроить громкость во время вызова, нажимайте клавиши настройки громкости.

■ Выполнение голосового вызова

1. В режиме ожидания введите телефонный номер (включая код зоны).
Чтобы удалить номер, нажмите клавишу очистки.

Для выполнения международных вызовов дважды нажмите * для ввода префикса международной связи, (символ + заменяет код доступа к международной сети), затем введите код страны, междугородный телефонный код (как правило, без начального 0) и номер телефона.

2. Чтобы выполнить вызов набранного телефонного номера, нажмите клавишу вызова.
3. Чтобы завершить вызов или отменить попытку вызова, нажмите клавишу разъединения.

Чтобы выполнить вызов из приложения *Контакты*, выберите  > *Контакты*. Выделите требуемое имя или введите первые буквы имени и выделите необходимое имя. Чтобы выполнить вызов набранного телефонного номера, нажмите клавишу вызова.

Чтобы выполнить в режиме ожидания вызов номера из списка последних набранных номеров, нажмите клавишу вызова.

Быстрый набор номера

Функция быстрого набора – это удобный способ вызова часто используемых номеров из режима ожидания. Необходимо назначить номер телефона клавишам быстрого вызова с **2** по **9** (клавиша **1** зарезервирована для автоответчика голосовой почты) и установить для параметра *Быстрый набор* значение *Вкл.*

Чтобы назначить номер телефона клавише быстрого набора, выберите  > *Настройки* > *Б/набор*. Выделите значок клавиши и выберите **Функции** > *Загать*. Чтобы изменить номер, выберите **Функции** > *Изменить*.

Чтобы включить функцию быстрого набора номера, выберите  > *Настройки* > *Настр. тлф* > *Телефон* > *Вызов* > *Быстрый набор* > *Вкл.*

Чтобы вызвать номер с помощью функции быстрого набора, нажмите и удерживайте нажатой клавишу быстрого набора до тех пор, пока не начнется вызов.

Почтовый ящик

Для вызова автоответчика (услуга сети) нажмите и удерживайте нажатой клавишу **1** в режиме ожидания. Автоответчики можно использовать для голосовых вызовов, видеовызовов и нескольких телефонных линий.

Чтобы определить номер автоответчика, если он еще не задан, выберите  > *Настройки* > *Автоответч.* Выделите *Голосовая почта* (или *Видеопочта*) и введите соответствующий номер почтового ящика. Чтобы изменить номер автоответчика, выберите **Функции** > *Изменить номер*. Номер почтового ящика можно узнать у своего поставщика услуг.

Голосовой набор

Голосовая метка автоматически добавляется ко всем записям в приложении *Контакты*. Используйте длинные имена и избегайте записывать схожие имена для разных номеров.

Выполнение вызова с помощью голосового набора

Посторонние шумы мешают нормальной работе системы распознавания голоса. Используйте голосовые метки в тихом помещении.



Примечание. Использование голосовых меток может быть затруднено, например, в шумном помещении или в момент опасности, поэтому не стоит полностью полагаться на функцию набора голосом.

1. В режиме ожидания нажмите правую клавишу выбора и удерживайте ее нажатой.

При использовании совместимой мини-гарнитуры с кнопкой нажмите и удерживайте нажатой кнопку мини-гарнитуры.

2. Когда на дисплее отображается надпись *Говорите*, четко произнесите голосовую команду. Устройство воспроизводит наиболее подходящую голосовую команду. Через 1,5 секунды выполняется набор номера. Если это не тот номер, то во время паузы перед набором выберите другую запись.

Организация конференции

Устройство поддерживает конференц-связь (услуга сети), позволяя подключить к конференции до шести участников (включая организатора конференции).

1. Вызовите первого участника конференции.
2. Чтобы вызвать другого участника, выберите **Функции** > *Новый вызов*.
3. Для создания сеанса конференц-связи, после того как новый вызов принят, выберите **Функции** > *Конференция*.

Для добавления к сеансу конференц-связи еще одного участника повторите действие 2 и выберите **Функции** > *Конференция* > *Подкл. к конф.*

4. Для завершения конференции нажмите клавишу разъединения.

■ Ответ на вызов и отклонение вызова

Чтобы ответить на вызов, нажмите клавишу вызова.

Для отключения звука мелодии выберите **Без звука**.

Для отклонения вызова нажмите клавишу разъединения или выберите **Функции** > *Отклонить*. Если включена функция *Переадресация* > *Если занят*, отклоненный вызов будет переадресован.

Чтобы отправить вызывающему абоненту текстовое сообщение в качестве ответа, вместо того чтобы ответить на вызов, выберите **Функции** > *Перегать SMS*. Чтобы включить ответ в виде текстового сообщения и изменить сообщение, выберите **⌘** > *Настройки* > *Настр. тлф* > *Телефон* > *Вызов* > *Отклон. и передать сбц* и *Текст сообщения*.

Ожидание вызова

Чтобы ответить на ожидающий вызов во время разговора, нажмите клавишу вызова. Первый вызов переводится в режим удержания на линии. Для переключения между двумя вызовами выберите **Переключ.** Для завершения активного вызова нажмите клавишу разъединения.

Чтобы включить функцию ожидания вызова (услуга сети), выберите  > *Настройки* > *Настр. тлф* > *Телефон* > *Вызов* > *Ожидающий вызов* > *Включить*.

■ **Видеовызовы**

Выполнение видеовызова

Для выполнения видеовызова необходимо находиться в зоне доступа к сети UMTS, а в телефоне должна быть установлена USIM-карта. Информацию о предоставлении услуг и условиях подписки на услуги видеовызовов можно получить у поставщика услуг. Видеосвязь возможна только между двумя сторонами и при отсутствии других голосовых вызовов, видеовызовов или вызовов в режиме передачи данных. Видеовызов можно выполнить только на совместимый мобильный телефон или ISDN-клиент.

 Вместо видеосигнала передается отснятое неподвижное изображение.

 Передача видеосигнала с данного устройства запрещена пользователем.

1. Введите в режиме ожидания номер телефона и выберите **Видеовызов**. Или выберите  > *Контакты*, выделите необходимый контакт и выберите **Функции** > *Вызвать* > *Видеовызов*.
2. Для переключения между режимами передачи видеосигнала или только прослушивания звука выберите *Вкл. передачу vimeo* или *Откл. передачу vimeo*.

Если во время видеовызова передача видеосигнала запрещена, этот вызов будет по-прежнему оплачиваться как видеовызов. Информацию о расценках можно получить у своего оператора сотовой сети или поставщика услуг.

3. Чтобы завершить видеовызов, нажмите клавишу разъединения.

Ответ на видеовызов

При поступлении видеовызова на экране появляется значок .

Чтобы ответить на видеовызов, нажмите клавишу вызова. Появляется запрос *Разрешить передаче видеоизображения вызываемому абоненту?*

Если выбрать **Да**, то адресату передается изображение, снятое камерой данного устройства. В противном случае передача видеосигнала не включается.

Если во время видеовызова передача видеосигнала запрещена, этот вызов будет по-прежнему оплачиваться как видеовызов. Информацию о расценках можно получить у своего поставщика услуг.

Чтобы завершить видеовызов, нажмите клавишу разъединения.

■ **Параметры вызовов**

Вызов

Выберите  > *Настройки* > *Настр. тлф* > *Телефон* > *Вызов* и одну из следующих функций:

Передача своего Й (услуга сети) – отображение или скрытие своего номера телефона для вызываемого абонента.

Ожидаящий вызов (услуга сети) – см. «Ожидание вызова» на стр. 25.

Отклон. и передать сбщ и Текст сообщения – см. «Ответ на вызов и отклонение вызова» на стр. 24.

Свое видео по вызову – включение передачи своего видеоизображения при приеме видеовызова.

Фото для видеовыз. – выбор неподвижного изображения, которое будет отображаться в случае отказа от видеовызова.

Автоповтор – устройство выполняет до 10 попыток повторного соединения с абонентом в случае неудачного набора номера.

Показать длит. вызова и Инф. после вызова – настройка вывода на дисплей длительности текущего вызова и приблизительной длительности последнего вызова.

Быстрый набор – см. «Быстрый набор номера» на стр. 23.

Ответ любой клав. – ответ на входящий вызов кратковременным нажатием любой клавиши, за исключением левой и правой клавиш выбора, клавиш настройки громкости, клавиши включения и клавиши разъединения.

Активная линия (услуга сети) – выбор телефонных линий для выполнения вызовов и передачи коротких сообщений. Эта настройка отображается только в том случае, если SIM-карта поддерживает две телефонных линии.

Переключ. линий (услуга сети) – включение или отключение выбора линии.

Переадресация вызовов

1. Выберите **☰** > *Настройки* > *Настр. тлф* > *Телефон* > *Переадресация* (услуга сети).
2. Выберите вызовы, которые требуется переадресовывать, например *Голосовые вызовы*.
3. Выберите требуемый режим. Например, для переадресации отклоненных голосовых вызовов и вызовов, поступивших во время разговора, выберите *Если занят*.
4. Выберите **Функции** > *Включить* и номер телефона, на который требуется переадресовать вызовы. Несколько режимов переадресации можно включить одновременно.

Функции запрета вызовов и переадресации вызовов нельзя включить одновременно.

Запрет вызовов

1. Выберите **☰** > *Настройки* > *Настр. тлф* > *Телефон* > *Запрет вызовов* (услуга сети) для ограничения исходящих и входящих вызовов, выполняемых с помощью устройства.
2. Выделите требуемую функцию запрета и выберите **Функции** > *Включить*. Для изменения настроек требуется пароль запрета вызовов, предоставленный поставщиком услуг.

Функции запрета вызовов и переадресации вызовов нельзя включить одновременно.

При включенной функции запрета вызовов сохраняется возможность вызова определенных официальных номеров службы экстренной помощи.

Сеть

Выберите **☰** > *Настройки* > *Настр. тлф* > *Телефон* > *Сеть* и одну из следующих функций:

Режим сети – выбор используемой сети (эта настройка отображается только в том случае, если она поддерживается поставщиком услуг). Если выбрать *Двойной режим*, в устройстве автоматически используется сеть GSM или UMTS.

Выбор оператора – Чтобы в устройстве выполнялся поиск и автоматический выбор одной из доступных сетей, выберите *Автоматически*. Для выбора требуемой сети из списка сетей вручную выберите *Вручную*. Выбранная сеть должна иметь соглашение о роуминге с оператором домашней сотовой сети абонента.

Информация БС (услуга сети) – настройка отображения уведомлений о работе устройства в сети с микросотовой архитектурой (MCN) и включение приема информации базовой станции.

■ Видеообмен

Во время голосового вызова с помощью функции видеообмена с данного мобильного устройства на другое совместимое мобильное устройство можно передавать видеоизображение или видеоклип в режиме реального времени.

Требования к видеообмену

Для видеообмена необходимо подключение к универсальной мобильной телекоммуникационной сети (UMTS) третьего поколения. Информацию о доступности сети и абонентской плате, связанной с данным приложением, можно узнать у поставщика услуг.

Для использования функции видеообмена необходимо сделать следующее:

- Убедиться, что телефон настроен на поддержку соединений между абонентами.
- Убедиться, что и отправитель, и получатель зарегистрированы в сети UMTS.
- Убедиться в наличии активного UMTS-соединения и в том, что Вы находитесь в зоне обслуживания сети UMTS. Если Вы покидаете зону обслуживания сети UMTS во время сеанса видеообмена, то сеанс видеообмена прекращается, но голосовой вызов продолжается.

Параметры видеообмена

Соединение между абонентами также известно, как SIP-соединение. Прежде чем использовать функцию видеообмена, запросите у поставщика услуг настроенный профиль SIP для устройства.

Выберите  > *Настройки* > *Настр. тлф* > *Подключение* > *Видеообмен* и одну из следующих функций:

Видеообмен – разрешение или запрещение видеообмена.

Профиль SIP – выбор профиля SIP.

Сохранение видео – разрешение или запрещение автоматического сохранения видеоизображения, передаваемого в режиме реального времени.

Память для сохранения – выбор типа памяти для сохранения сообщений: память устройства или карта памяти.

Сигн. возм. видеообмена – настройка сигнала о возможности видеообмена, который будет звучать во время вызова.

Если известен SIP-адрес абонента, его можно сохранить в приложении *Контакты*. Выберите **☰** > *Контакты*, затем контакт и **Функции** > *Изменить* > **Функции** > *Добавить данные* > *SIP* или *Видеообмен*. Введите SIP-адрес (имя_пользователя@имя_домена). Вместо имени домена можно использовать IP-адрес.

Передача изображения с камеры или видеоклипа

1. Для передачи в режиме реального времени изображения, снимаемого с помощью камеры устройства, во время голосового вызова выберите **Функции** > *Включить видеообмен* > *Живая съёмка*. Для передачи сохраненного видеоклипа выберите *Видеоклип* и необходимый клип.
2. Устройство передает приглашение на SIP-адрес, сохраненный в приложении *Контакты*.
Чтобы отправить приглашение, можно при необходимости выбрать или ввести SIP-адрес абонента, а затем выбрать **ОК**.
3. Видеообмен начинается автоматически после приема приглашения абонентом и включения громкоговорителя. Управление сеансом видеообмена осуществляется с помощью кнопок панели инструментов.
4. Для завершения сеанса видеосвязи выберите **Стоп**. Чтобы завершить голосовой вызов, нажмите клавишу разъединения.

Прием приглашения

При получении приглашения в устройстве звучит сигнал вызова.

В приглашении отображается имя или SIP-адрес отправителя. Выберите **Да**, чтобы начать совместный сеанс. Чтобы отклонить приглашение и вернуться в режим голосового вызова, выберите **Нет**.

■ Журнал

Для просмотра информации о непринятых, принятых и исходящих вызовах, текстовых сообщениях, соединениях в режиме пакетной передачи данных,

факсимильных вызовах и вызовах в режиме передачи данных, зарегистрированных устройством, выберите  > *Журнал*.

В режиме ожидания можно использовать клавишу вызова для быстрого доступа к разделу *Набранные* в журнале *Вызовы* (услуга сети).



Примечание. Фактическая стоимость телефонных разговоров и услуг, начисляемая абоненту местным поставщиком услуг, может изменяться в зависимости от характеристик сети, способа округления при выставлении счета, налоговых ставок и прочих факторов.



Примечание. При техническом обслуживании или обновлении программного обеспечения возможно обнуление некоторых счетчиков (в том числе счетчика общего времени работы).

4. Музыка

■ Музыкальный проигрыватель



Внимание! Слушайте музыку при умеренной громкости. Продолжительное прослушивание при большой громкости может привести к повреждению слуха. Не подносите устройство к уху при включенном громкоговорителе, так как громкость может быть очень велика.

Выберите  > *Муз.проигр.*. Музыкальный проигрыватель также можно открыть с помощью клавиши воспроизведения.

В режиме *Автономный* можно прослушивать музыкальные файлы и эпизоды подкастов. См. раздел «Режим Автономный» на стр. 16.

Дополнительную информацию о защите авторских прав см. в разделе «Лицензии» на стр. 71.

Музыкальные клавиши

Музыкальным проигрывателем, радио и приложением RealPlayer можно управлять с помощью музыкальных клавиш (клавиша перемотки назад, клавиша воспроизведения и клавиша перемотки вперед).

Когда активно игровое приложение N-Gage, клавиша перемотки назад и «Моя клавиша» работают как игровые клавиши. Дополнительную информацию об играх см. в разделе «Игры» на стр. 38.

Прослушивание музыки или подкаста

1. Чтобы открыть музыкальное меню, выберите  > *Муз.проигр..*
2. Выберите категорию, например *Все мелодии* или *Подкасты* > *Все эпизоды*, и композицию или эпизод подкаста, который необходимо прослушать.
3. Чтобы воспроизвести выбранный файл, нажмите клавишу воспроизведения.

Для приостановки композиции нажмите клавишу воспроизведения, для возобновления нажмите клавишу воспроизведения еще раз.

4. Для остановки воспроизведения выполните прокрутку вниз.

Для перемотки вперед или назад нажмите и удерживайте нажатой клавишу перемотки вперед или назад.

Для перехода к следующему элементу нажмите клавишу перемотки вперед.

Для перехода к предыдущему элементу нажмите клавишу перемотки назад.

Для возврата к началу композиции или подкаста нажмите клавишу перемотки назад в течение двух секунд после начала композиции или подкаста. Для перемотки вперед или назад нажмите и удерживайте нажатой клавишу перемотки вперед или назад.

Для регулировки громкости используйте клавишу громкости.

Чтобы вернуться в режим ожидания и оставить проигрыватель работать в фоновом режиме, кратко нажмите клавишу разъединения. В зависимости от выбранной темы режима ожидания может отобразиться композиция, воспроизводимая в текущий момент. Чтобы вернуться в музыкальный проигрыватель, выберите композицию, воспроизводимую в текущий момент.

Приложение поиска музыки Say and Play

Приложение поиска музыки «Say and Play» позволяет начать воспроизведение необходимой музыки, произнеся, например, имя исполнителя.

При использовании приложения поиска музыки «Say and Play» в первый раз и после загрузки новых композиций на устройство выберите **Функции** > *Обновить библиотеку* для обновления голосовых команд.

Для запуска приложения поиска музыки «Say and Play» нажмите и удерживайте нажатой клавишу «Моя клавиша». Дополнительную информацию о клавише «Моя клавиша» см. в разделе «Моя клавиша» на стр. 19. После звукового сигнала произнесите имя исполнителя, имя

исполнителя и название композиции, название альбома или название списка воспроизведения. Держите устройство на расстоянии 20 см (8 дюймов) ото рта и говорите обычным голосом. Не закрывайте рукой микрофон, расположенный в нижнем правом углу устройства. Приложение поиска музыки «Say and Play» можно также запустить, выбрав **🔍 > Прилож-я > Поиск муз..**

Обратите внимание, что голосовые команды основаны на метаданных (имя исполнителя и название композиции) композиций в устройстве. Приложение поиска музыки «Say and Play» поддерживает два языка: английский язык, а также язык, который был выбран в качестве языка телефона. Язык метаданных композиции также должен быть либо английским, либо выбранным для телефона языком.

Музык. меню

Выберите **🔍 > Муз.произгр..** В музыкальном меню отображается доступная музыка. Для просмотра всех композиций, отсортированных композиций или списков воспроизведения выберите необходимый список в музыкальном меню.

Списки воспроизведения

Выберите **🔍 > Муз.произгр. > Списки воспроизведг..** Для просмотра информации о списке воспроизведения выберите **Функции > Информация о списке.**

Создание списка воспроизведения

1. Выберите **Функции > Создать список воспр..**
2. Введите имя списка воспроизведения и выберите **ОК.**
3. Чтобы добавить композиции сейчас, выберите **Да.** Чтобы добавить композиции позднее, выберите **Нет.**
4. Выберите исполнителей, композиции которых необходимо включить в список воспроизведения. Для добавления композиции нажмите клавишу прокрутки.
5. После завершения выбора композиций выберите **Готово.** Если в устройстве установлена совместимая карта памяти, то список воспроизведения сохраняется на эту карту.

Чтобы добавить музыкальные композиции позже (при просмотре списка воспроизведения), выберите **Функции > Добавить мелодии.**

Подкаст

Для просмотра всех эпизодов подкастов, доступных на устройстве, выберите  > *Муз.проигр.* > *Подкасты* > *Все эпизоды*.

Эпизоды подкастов имеют три состояния: никогда не воспроизводился, частично воспроизводился или полностью воспроизводился. Если эпизод воспроизводился частично, то в следующий раз воспроизведение начинается с того места, на котором оно было прервано ранее. В противном случае воспроизведение начинается с начала.

Музыкальный магазин Nokia

В музыкальном магазине Nokia (услуга сети) можно найти, просмотреть и приобрести мелодии для загрузки на устройство. Для приобретения мелодии сначала необходимо оформить подписку на услугу. Чтобы проверить, доступен ли музыкальный магазин Nokia в Вашей стране, посетите веб-узел www.music.nokia.com.

Для доступа к музыкальному магазину Nokia необходимо наличие в устройстве правильно настроенной точки доступа в Интернет. Чтобы открыть музыкальный магазин Nokia, выберите  > *Муз.проигр.* >

Функции > *Открыть «Муз. магазин».*

Передача музыки

Вы можете приобретать музыку в интерактивных музыкальных магазинах и передавать ее на свое устройство.

Чтобы обновить библиотеку после обновления выбора композиции на устройстве, выберите  > *Муз.проигр.* > *Музыка* > **Функции** > *Обновить библиотеку.*

Передача музыки с ПК

Для передачи музыки с компьютера используйте приложение Nokia Music. Дополнительную информацию см. в руководстве пользователя Nokia Music. Для синхронизации музыки с помощью проигрывателя Windows Media подключите совместимый кабель USB, а в качестве режима подключения выберите *Перег. медиафайлов*. Музыкальные файлы, защищенные с помощью WMDRM, можно передавать только в режиме передачи мультимедийных данных. В устройство необходимо установить совместимую карту памяти.

■ Nokia Podcasting

Приложение Nokia Podcasting (услуга сети) позволяет искать подкасты, подписываться на них и загружать их по каналу OTA, а также воспроизводить подкасты, предоставлять их для совместного доступа и управлять ими на устройстве.



Внимание! Слушайте музыку при умеренной громкости. Продолжительное прослушивание при большой громкости может привести к повреждению слуха. Не подносите устройство к уху при включенном громкоговорителе, так как громкость может быть очень велика.

Настройки

Для работы с приложением Nokia Podcasting необходимо установить соединение и загрузить настройки.

Сведения о настройках подключения и тарифах за передачу данных можно получить у поставщика услуг. Установка приложения для автоматической загрузки голосовых журналов может привести к передаче больших объемов данных через сеть поставщика услуг.

Выберите  > *Прилож-я* > *Подкастинг* > **Функции** > *Настройки* и одну из следующих функций:

Соединение > *Станд. точка доступа* – выбор точки доступа для определения подключения к Интернету. Чтобы задать службу поиска подкастов, используемую в подсистеме поиска, выберите *URL службы поиска*.

Загрузить – изменение настроек загрузки. Можно включить или отключить функцию сохранения подкастов на устройстве или карте памяти, настроить частоту обновления подкастов и задать дату и время следующего автоматического обновления, а также задать выделенный для подкастов объем памяти и определить действие, выполняемое в случае превышения максимального объема загружаемых данных.

Установка приложения для автоматической загрузки голосовых журналов может привести к передаче больших объемов данных через сеть поставщика услуг. Сведения о тарифах за передачу данных можно получить у поставщика услуг.

Поиск

Чтобы настроить подсистему поиска на использование службы поиска подкастов, выберите  > *Прилож-я* > *Подкастинг* > **Функции** > *Настройки* > *Соединение* > *URL службы поиска*.

Для поиска подкастов выберите  > *Прилож-я* > *Подкастинг* > *Поиск* и введите ключевое слово или заголовок.

Для оформления подписки на канал и добавления его в подкасты выберите **Функции** > *Подписаться*. Можно также пометить каналы, чтобы добавить их все одновременно.

Директории

Директории помогают найти новые эпизоды подкастов, на которые требуется оформить подписку. Эпизод – это отдельный мультимедийный файл подкаста.

Выберите  > *Прилож-я* > *Подкастинг* > *Директории*. Выберите папку директории для ее обновления (услуга сети). Когда цвет значка папки изменится, выберите его, чтобы открыть, а затем выберите тематическую папку для просмотра списка подкастов.

Чтобы оформить подписку на подкаст, выберите заголовок. После оформления подписки на эпизоды подкаста их можно загружать и воспроизводить в меню подкастов, а также управлять ими.

Для добавления новой директории или папки выберите **Функции** > *Новую* > *Веб-директорию* или *Папку*. Выберите заголовок, Интернет-адрес файла .orpl (язык разметки структурированных текстов) и выберите **Готово**.

Для импорта файла .orpl, сохраненного в устройстве, выберите **Функции** > *Импортир. файл OPML*. Выберите местоположение файла и импортируйте его.

После получения сообщения с файлом .orpl по каналу связи Bluetooth откройте файл и сохраните его в папке *Принято* директорий. Откройте папку для оформления подписки на любые ссылки, добавляемые в подкасты.

Загрузка

Для просмотра подкастов, на которые оформлена подписка, выберите  > *Прилож-я* > *Подкастинг* > *Подкасты*. Для просмотра заголовков отдельных эпизодов выберите заголовок подкаста.

Чтобы начать загрузку, выберите заголовок эпизода. Для загрузки или продолжения загрузки выбранных или отмеченных эпизодов выберите **Функции** > *Загрузить* или *Продолжить загрузку*. Одновременно можно загружать несколько эпизодов.

Для воспроизведения части подкаста во время загрузки или после частичной загрузки выберите *Подкасты* > **Функции** > *Воспроизв. образец*.

Для воспроизведения полностью загруженного эпизода выберите  > *Прилож-я* > *Подкасты*.

Полностью загруженные подкасты сохраняются в папке «Подкасты» при обновлении медиатеки.

Воспроизведение подкастов и управление ими

Для отображения эпизодов подкаста откройте подкаст. Для каждого эпизода отображаются сведения о файле.

Для обновления выбранного или отмеченного подкаста для нового эпизода выберите **Функции** > *Обновить*.

Для добавления нового подкаста путем ввода его Интернет-адреса выберите **Функции** > *Новый подкаст*. Для изменения Интернет-адреса выбранного подкаста выберите *Изменить*.

Для одновременного обновления, удаления или передачи группы подкастов выберите **Функции** > *Отметить/Снять*, отметьте требуемые подкасты, выберите **Функции** и необходимое действие.

Для открытия веб-узла подкаста (услуга сети) выберите **Функции** > *Открыть веб-страницу*.

Некоторые подкасты предоставляют возможность взаимодействия с их создателями путем голосования и добавления комментариев. Чтобы воспользоваться этой возможностью, установите соединение с Интернетом, выбрав **Функции** > *Посм. комментарии*.

■ Радио

Чтобы включить радиоприемник, выберите  > *FM-радио*. Чтобы выключить радио, выберите **Выйти**.

Получить информацию о доступности видеослужбы и услуг каталога радиостанций и тарифах можно у поставщика услуг.

Прослушивать радио можно и в режиме «Автономный». См. раздел «Режим Автономный» на стр. 16.

Для FM-радиоприемника используется другая антенна, отличная от антенны мобильного устройства. Поэтому для работы FM-радиоприемника к устройству должна быть подключена совместимая минигарнитура или другой аксессуар.



Внимание! Слушайте музыку при умеренной громкости. Продолжительное прослушивание при большой громкости может привести к повреждению слуха. Не подносите устройство к уху при включенном громкоговорителе, так как громкость может быть очень велика.

Настройка и сохранение радиостанции

Для запуска поиска радиостанций при включенном радиоприемнике выполните прокрутку вверх или вниз. Чтобы сохранить станцию после ее обнаружения, выберите **Функции** > *Сохранить станцию*. Выберите расположение станции, введите для нее имя и выберите **ОК**.

Чтобы просмотреть список сохраненных радиостанций, выберите **Функции** > *Станции*. Чтобы изменить настройки станции, выберите станцию, а затем выберите *Изменить*.

Функции радио

Для управления радио можно использовать музыкальные клавиши (клавиша перемотки назад, клавиша воспроизведения и клавиша перемотки вперед). См. раздел «Клавиши и детали» на стр. 15.

Чтобы настроить громкость, нажимайте клавиши регулировки громкости. Для включения или отключения звука радио нажмите клавишу воспроизведения.

При наличии сохраненных станций нажмите клавишу перемотки вперед или назад для перехода к следующей или предыдущей станции.

Во время прослушивания радиопередач можно выполнять вызовы или отвечать на входящие вызовы. На время телефонного вызова звук радиоприемника отключается.

Чтобы слушать радио в фоновом режиме и перейти в режим ожидания, нажмите клавишу разъединения.

Просмотр визуального содержимого

Получить информацию об услугах и тарифах, а также оформить подписку можно у своего поставщика услуг.

Для просмотра визуального содержимого текущей станции выберите **Функции** > *Вкл. видеослужу*. Перед использованием видеослужу для радиостанции необходимо сохранить идентификатор этой видеослужу.

Для завершения приема визуального содержимого без выключения радиоприемника выберите **Заккрыть**.

Каталог радиостанций

Чтобы получить доступ к каталогу радиостанций (услуга сети), выберите **Функции** > *Каталог станций* и укажите свое местоположение. Радиостанции, предоставляющие визуальное содержимое, отмечены значком . Для прослушивания станции или просмотра сведений о станции выделите ее и выберите **Функции** > *Станция* > *Прослушать* или *Информация*.

5. Игры

Для просмотра и запуска игры выберите  > *Игры*.

В устройстве содержится игровое приложение N-Gage. Оно позволяет загружать игры и играть в них, находить новые игры, пробовать и покупать игры, находить других игроков, просматривать счет, события, общаться и многое другое.

При многопользовательских играх и играх в Интернете, а также беседах, обмене сообщениями и использовании других функций общения может взиматься плата за передачу данных. Дополнительную информацию о тарифах на передачу данных можно получить у поставщика услуг мобильной связи.



При игре N-Gage в альбомной ориентации используются клавиша прокрутки, клавиша «Моя клавиша» и клавиша перемотки назад. Используемые игровые клавиши зависят от игры.

Во время игр N-Gage можно также слушать музыку. При включенном режиме N-Gage клавиша перемотки назад работает как игровая клавиша.



6. Ввод текста

■ Обычный и интеллектуальный ввод текста

При вводе текста режим интеллектуального ввода текста на дисплее обозначен индикатором , а обычный режим ввода текста – индикатором . Для включения и выключения режима

интеллектуального ввода текста несколько раз нажмите клавишу # или нажмите * и выберите *Включить словарь* или *Словарь > Отключить*.

Рядом с индикатором режима ввода текста отображается значок **Abc, abc, ABC** или **123**, соответствующий выбранному регистру букв или режиму ввода цифр. Чтобы изменить регистр букв или переключиться между режимом ввода букв и цифр, несколько раз нажмите клавишу #.

Чтобы изменить на устройстве язык ввода, выберите  > *Настройки* > *Настр. тлф* > *Общие* > *Мой стиль* > *Язык* > *Язык ввода*. Язык ввода определяет набор символов, доступных при вводе текста, а также словарь, используемый функцией интеллектуального ввода текста. Следует иметь в виду, что на клавишах нанесены не все доступные для ввода символы.

Обычный ввод текста

Нажимайте цифровые клавиши от **2** до **9**, пока на дисплее не появится требуемый символ. Нажмите клавишу **1** для ввода наиболее часто используемых знаков препинания и специальных символов.

Если очередная буква находится на только что нажатой клавише, дождитесь появления курсора (либо выполните прокрутку вперед для отмены паузы при вводе) и введите эту букву.

Интеллектуальный ввод текста

1. Для каждой буквы нажимайте цифровые клавиши от **2** до **9** только один раз. После каждого нажатия клавиши слово изменяется. Для ввода наиболее часто используемых знаков препинания нажимайте клавишу **1**.
2. Если после завершения ввода на дисплее отображается правильное слово, подтвердите его, выполнив прокрутку вперед или добавив пробел.

Если предлагается неверное слово, нажимайте * для просмотра подходящих слов, найденных в словаре.

Если после слова выведен знак ?, это означает, что требуемое слово отсутствует в словаре. Чтобы добавить слово к словарю, выберите **Ввести**. Введите слово (до 32 букв) и выберите **OK**. Слово добавляется в словарь. При заполнении словаря новые слова замещают слова, включенные в словарь первыми.

Общие функции обычного и интеллектуального ввода текста

Для ввода цифры нажмите и удерживайте нажатой соответствующую цифровую клавишу.

Для ввода дополнительных знаков препинания и специальных символов нажмите и удерживайте клавишу *.

Для удаления символа нажмите клавишу очистки. Для удаления всех символов нажмите и удерживайте нажатой клавишу очистки.

Чтобы ввести пробел, нажмите клавишу O. Для перемещения курсора на следующую строку нажмите клавишу O три раза.

■ Копирование и удаление текста

1. Для выбора букв и слов нажмите и удерживайте клавишу #, одновременно выполняя прокрутку влево или вправо. Для выбора нескольких строк текста нажмите и удерживайте клавишу #, одновременно выполняя прокрутку вверх или вниз.
2. Чтобы скопировать текст, нажмите и удерживайте клавишу # и одновременно выберите **Скопир..**

Для удаления выбранного текста нажмите клавишу очистки.

3. Чтобы вставить текст, выделите точку вставки, затем нажмите и удерживайте нажатой клавишу # и одновременно выберите **Вставить.**

7. Сообщения

Чтобы принимать или передавать сообщения или сообщения электронной почты, необходимо задать соответствующие настройки и точки доступа. Значения настроек можно уточнить у поставщика услуг.

■ Ввод и передача сообщений

Устройство поддерживает работу с текстовыми сообщениями длиной более предела, установленного для одинарных сообщений. Более длинные сообщения передаются в двух и более сообщениях. Поставщик услуг может начислять соответствующую оплату. Символы с надстрочными знаками и другими метками, а также символы некоторых языков занимают больше места, уменьшая количество символов, которое можно послать в одном сообщении.

Размер сообщений MMS ограничен возможностями сотовой сети. Если вставленное изображение превышает заданное ограничение, устройство позволяет уменьшить его размер так, чтобы его можно было передать в сообщении MMS.

Прием и отображение мультимедийных сообщений возможны только в том случае, если устройство поддерживает совместимые функции. Вид сообщения на дисплее зависит от типа принимающего устройства.

1. Выберите **☰** > *Сообщ.* > *Новое сообщ.* и тип сообщения. Чтобы создать текстовое сообщение или мультимедийное сообщение, выберите *Сообщение*. Тип сообщения изменяется автоматически в зависимости от контекста.
2. В поле *Кому* введите номера телефонов или адреса электронной почты получателей или нажмите клавишу прокрутки, чтобы выбрать получателей из папки *Контакты*. Для разделения адресатов используется точка с запятой (;).
3. Чтобы ввести тему для мультимедийного сообщения или сообщения электронной почты, выполните прокрутку вниз к полю *Тема*. Если поле темы для мультимедийного сообщения не отображается, выберите **Функции** > *Поля заголовка сбщ*, пометьте значение *Тема*, а затем выберите **ОК**.
4. Выполните прокрутку вниз для перехода в поле сообщения и введите текст сообщения.

Во время ввода текстового сообщения индикатор длины сообщения отображает доступное количество символов. Например, 10 (2) означает, что для передачи текста в виде двух последовательных сообщений можно ввести еще 10 символов.

Чтобы вставить объект, например изображение, видеоклип, заметку или визитную карточку, в мультимедийное сообщение или сообщение электронной почты, нажмите клавишу прокрутки и выберите *Вставить содержимое*.

Чтобы записать новый аудиоклип для звукового сообщения, выберите **Записать**. Чтобы использовать ранее записанный аудиоклип, выберите **Функции** > *Вставить аудиоклип* > *Из Галереи*.

5. Чтобы отправить сообщение, выберите **Функции** > *Передать*.

■ Папка «Входящие»

Папка *Входящие* содержит все принятые сообщения, за исключением сообщений электронной почты и сообщений базовой станции. Для чтения принятых сообщений выберите **☰** > *Сообщ.* > *Входящие* и необходимое сообщение.

Для просмотра списка мультимедийных объектов, включенных в мультимедийное сообщение, откройте сообщение и выберите **Функции** > *Объекты*.



Важное замечание. Сообщения следует открывать с осторожностью. Объекты, содержащиеся в мультимедийных сообщениях, могут содержать вредоносное программное обеспечение и другие программные компоненты, которые могут нарушить работу телефона и компьютера.

Устройство может принимать сообщения различных типов, в том числе логотипы оператора, визитные карточки, записи календаря и мелодии. В памяти устройства можно сохранять некоторые объекты из сообщений. Например, для сохранения полученной записи календаря в календаре выберите **Функции** > *Сохранить в календаре*.



Примечание. Функция передачи изображений может быть использована только в том случае, если она поддерживается поставщиком услуг. Прием и отображение изображений возможны только в том случае, если устройство поддерживает совместимые функции. Вид сообщения на дисплее зависит от типа принимающего устройства.

■ Служебные сообщения

Служебными сообщениями (услуга сети) являются уведомления, которые могут содержать текст или адрес услуги.

Чтобы включить или отключить служебные сообщения, а также их автоматическую загрузку, выберите **⌘** > *Сообщ.* > **Функции** > *Параметры* > *Служебное сообщ.*

■ Электронная почта

При создании нового почтового ящика присвоенное ему имя автоматически замещает стандартное имя *Новый п/я*. Можно создать до шести почтовых ящиков.

Почтовые ящики IMAP4 и POP3

Выберите **⌘** > *Сообщ.* и почтовый ящик. Отображается запрос *Выполнить подключение к почтовому ящику?*. Для подключения к почтовому ящику (услуга сети) выберите **Да**, а для просмотра полученных ранее сообщений электронной почты в автономном режиме выберите **Нет**.

Чтобы подключиться к почтовому ящику позднее, выберите **Функции** > *Установить связь*. Чтобы завершить соединение с удаленным почтовым ящиком в интерактивном режиме, выберите **Функции** > *Разъединить*.

Загрузка и просмотр сообщений электронной почты



Важное замечание. Сообщения следует открывать с осторожностью.

Сообщения электронной почты могут содержать вредоносное программное обеспечение и другие программные компоненты, которые могут нарушить работу телефона и компьютера.

1. Выберите **Функции** > *Получить почту* и укажите сообщения для загрузки: новые, выбранные или все.
2. Чтобы открыть сообщение электронной почты, выберите его.

Для просмотра вложений электронной почты, отмеченных значком , выберите **Функции** > *Вложения*. Можно загружать, открывать или сохранять вложения поддерживаемых форматов.

Удаление сообщений электронной почты

Чтобы удалить сообщение электронной почты из памяти устройства, не удаляя его из удаленного почтового ящика, выберите **Функции** > *Удалить* > *Телефона*. Чтобы удалить сообщение электронной почты из памяти телефона и удаленного почтового ящика, выберите **Функции** > *Удалить* > *Телефона и сервера*.

Для отмены операции удаления сообщений электронной почты с устройства и с сервера выделите сообщение, отмеченное для удаления при очередном подключении, и выберите **Функции** > *Отменить удаление*.

Почтовые ящики синхронизации

Выберите  > *Сообщ.* и почтовый ящик синхронизации.

Чтобы синхронизировать устройство с удаленным почтовым ящиком, выберите **Функции** > *Синхронизация* > *Начать*.

Для просмотра принятых сообщений выберите *Входящие* и необходимое сообщение.

■ Исходящие

Папка «Исходящие» предназначена для временного хранения сообщений, ожидающих отправки. Для доступа к папке «Исходящие» выберите  > *Сообщ.* > *Исходящие*.

Чтобы повторить попытку отправки сообщения, выделите сообщение и выберите **Функции** > *Передать*.

Чтобы отложить отправку сообщения, выделите сообщение и выберите **Функции** > *Отложить*.

■ Чтение сообщений

Чтобы прослушать сообщение из папки *Входящие* или почтового ящика, выделите необходимое сообщение или отметьте несколько сообщений и выберите **Функции** > *Прослушать*.



Совет. После получения нового сообщения для прослушивания принятых сообщений в режиме ожидания нажмите и удерживайте нажатой левую клавишу выбора, пока не включится функция *Чтение сбц.*

Чтобы выбрать стандартный голос и язык, используемые при чтении сообщений, и изменить такие настройки голоса, как частота и громкость, выберите **⌘** > *Настройки* > *Произнести*.

Чтобы выбрать другие настройки чтения сообщений, на экране *Произнести* с помощью прокрутки вправо выделите *Параметры*.

■ Просмотр сообщений на SIM-карте

Для просмотра сообщений на SIM-карте их необходимо скопировать в папку на устройстве. Выберите **⌘** > *Сообщ.* > **Функции** > *Сообщ. на SIM*, отметьте сообщения, которые хотите скопировать, и выберите **Функции** > *Скопировать*, а затем укажите папку, в которую хотите скопировать сообщения.

■ Сообщения базовой станции

Информацию о предоставлении данной услуги сети, а также список доступных тем и соответствующих номеров можно получить у поставщика услуг.

Выберите **⌘** > *Сообщ.* > **Функции** > *Сообщения БС*. Для активации услуги выберите **Функции** > *Параметры* > *Прием* > *Вкл.*

■ Служебные команды

Для ввода и передачи поставщику услуг служебных команд (также называемых командами USSD), например команд включения сетевых услуг, выберите **⌘** > *Сообщ.* > **Функции** > *Служебные команды*. Чтобы отправить команду, выберите **Функции** > *Передать*.

■ Настройки сообщений

Настройки текстовых сообщений

Чтобы задать настройки текстовых сообщений, например используемый центр сообщений и кодировку, выберите **☰ > Сообщ.** > **Функции** > **Параметры** > **Сообщение SMS**.

Настройки мультимедийных сообщений

Чтобы задать настройки мультимедийных сообщений, например используемую точку доступа и типы мультимедийных сообщений, которые загружаются автоматически, выберите **☰ > Сообщ.** > **Функции** > **Параметры** > **Сообщение MMS**.

Настройки электронной почты

Выберите **☰ > Сообщ.** > **Функции** > **Параметры** > **Электронная почта** > **Почтовые ящики**, затем выберите почтовый ящик и одну из следующих функций:

Парам. подключ. – задание настроек подключения, например используемых серверов и протоколов. После определения типа почтового ящика его нельзя изменить.

Параметры пользует. – задание настроек пользователя, например условий отправки сообщений и указания подписи.

Параметры загрузки – задание настроек загрузки сообщений, например определение загружаемой части сообщения и количества загружаемых сообщений. Доступные параметры могут зависеть от типа почтового ящика.

Автозагрузка – задание настроек автоматической загрузки сообщений через установленные интервалы или при получении с сервера уведомления электронной почты.

Другие настройки

Чтобы настроить сохранение заданного числа отправленных сообщений в папке *Перегадные* и сохранение сообщений в памяти устройства или на карте памяти, выберите **☰ > Сообщ.** > **Функции** > **Параметры** > **Другие**.

8. Контакты

■ Сохранение контактной информации и управление ею

Для сохранения контактной информации, такой как имена, номера телефонов и адреса, и управления этой информацией, выберите  > *Контакты*.

Для добавления нового контакта выберите **Функции** > *Новый контакт*. Заполните необходимые поля и выберите **Готово**.

Чтобы отобразить в списке контактов контакты из памяти устройства и с SIM-карты, выберите **Функции** > *Параметры* > *Показать контакты*, а затем пометьте *Память телефона* и *Память SIM-карты*.

Чтобы скопировать имена и номера с SIM-карты в память устройства или из памяти устройства на SIM-карту, выделите контакт (или пометьте необходимые контакты) и выберите **Функции** > *Скопировать* > *Память телефона* или *Память SIM-карты*.

Для просмотра сведений об объеме памяти, занятой контактами, выберите **Функции** > *Информ. о контактах*.

Чтобы открыть список разрешенных номеров, выберите **Функции** > *Номера на SIM-карте* > *Разреш. контакты*. Этот параметр доступен, только если поддерживается используемой SIM-картой.

При включенной функции «Разрешенные номера» сохраняется возможность вызова службы экстренной помощи, номер которой запрограммирован в памяти телефона.

Для назначения стандартных номеров и адресов контакту выберите его, а затем выберите **Функции** > *Стандартные*. Выделите требуемую стандартную функцию и выберите **Задать**.

■ Группы контактов

Чтобы создать группу контактов для одновременной передачи текстовых сообщений или сообщений электронной почты нескольким адресатам, выберите  > *Контакты*. Выполните прокрутку вправо и выберите **Функции** > *Новая группа*. Введите имя группы и откройте эту группу. Выберите **Функции** > *Добавить в группу*. Отметьте контакты, которые необходимо включить в данную группу, и выберите **ОК**.

■ Добавление мелодии

Для каждого контакта или группы контактов можно установить свою мелодию или видеосигнал вызова. Чтобы добавить мелодию контакту, выберите **☰** > *Контакты* и откройте контакт. Выберите **Функции** > *Мелодия* и мелодию. Чтобы добавить мелодию группе, выполните прокрутку вправо до списка групп и прокрутите содержимое списка до необходимой группы контактов. Выберите **Функции** > *Мелодия* и мелодию для выбранной группы. Чтобы удалить мелодию контакта или группы контактов, в качестве мелодии выберите *Стандартн. мелодия*.

9. Галерея

■ Главный экран

Для сохранения и упорядочения изображений, видеоклипов, музыкальных дорожек, аудиоклипов, списков воспроизведения, ссылок на потоковое содержимое, RAM-файлов и презентаций выберите **☰** > *Галерея*.

Для копирования или перемещения файлов в память устройства или на карту памяти выберите папку (например *Изображения*), выделите файл (или нажмите #, чтобы пометить несколько файлов), выберите **Функции** > *Упорядочить* и укажите память, в которую необходимо скопировать или переместить файлы.

Чтобы создать новые папки для изображений и видеоклипов, выберите *Изображения* или *Видеоклипы* > **Функции** > *Упорядочить* > *Новая папка* и укажите память. Введите имя папки. Чтобы переместить изображения и видеоклипы в созданную папку, пометьте файлы и выберите **Функции** > *Упорядочить* > *Переместить в папку* и папку.

Чтобы установить изображение в качестве фонового рисунка или выбрать изображение, отображаемое во время вызова, выберите *Изображения* и выделите необходимое изображение. Выберите **Функции** > *Использ. изображение* > *Уст. как фон. рисунок* или *Как изображ. вызова*.

Чтобы назначить изображение контакту, выберите *Добавить к контакту*.

Чтобы установить видеоклип в качестве видеосигнала вызова, выберите *Видеоклипы* и выделите необходимый клип. Выберите **Функции** > *Использовать видео* > *Как сигнал вызова*. Чтобы назначить видеоклип контакту, выберите *Добавить к контакту*.

■ Загрузка файлов

Чтобы загрузить изображения или видеоклипы, выберите  > *Галерея* > *Изображения* или *Видеоклипы* и значок изображения (*Загр.изобр.*) или значок видеоклипа (*Загруз. видео*). Открывается браузер. Выберите закладку страницы, с которой необходимо выполнить загрузку.

■ Изменение изображений

Для изменения изображений из приложения *Галерея* выделите необходимое изображение и выберите **Функции** > *Изменить*.

Клавиши быстрого вызова команд в редакторе изображений.

- Чтобы открыть изображение в полноэкранный режим или вернуться в обычный режим просмотра, нажмите клавишу *.
- Чтобы повернуть изображение по часовой стрелке или против часовой стрелки, нажмите **3** или **1**.
- Чтобы увеличить или уменьшить изображение, нажмите **5** или **0**.
- Для перемещения по увеличенному изображению используйте клавиши прокрутки вверх, вниз, влево или вправо.

Чтобы обрезать и повернуть изображение, настроить яркость, цвет, контрастность и разрешение, добавить эффекты, текстовые или графические фрагменты и рамки, выберите **Функции** > *Применить эффект*.

■ Монтаж видеоклипов

Для редактирования видео в папке *Галерея*, а также для создания собственного видеоклипа выделите его и выберите **Функции** > *Видеоредактор* > **Функции** > *Изменить видео*.

В видеоредакторе можно видеть две временных шкалы: временная шкала для видеоклипа и временная шкала для звукового клипа. Изображения, текст и переходы, добавляемые к видеоклипу, отображаются на временной шкале видеоклипа. Для переключения между временными шкалами используйте клавиши прокрутки вверх или вниз.

■ Печать изображений

Устройство можно подключить к PictBridge-совместимому принтеру с помощью USB-кабеля.

Для изменения изображений из приложения *Галерея* выделите необходимое изображение и выберите **Функции** > *Печать*.

■ Обмен в Интернете

С помощью приложения *Обм. в Инт.* можно предоставлять отснятые изображения и видеоклипы для совместного доступа через совместимые услуги совместного доступа. Можно передавать содержимое, сохранять незавершенные публикации как черновики с последующей доработкой и просматривать содержимое альбомов. Поддерживаемые типы содержимого зависят от поставщика услуг совместного доступа к сетевому содержимому.

Для обмена изображениями и видео через Интернет необходимо иметь учетную запись в службе общего доступа к Интернет-содержимому. Обычно подписка на услугу осуществляется на Интернет-странице поставщика услуг. Для получения дополнительных сведений, а также информации об условиях и стоимости обратитесь к поставщику услуг.

Выберите  > *Интернет* > *Обм. в Инт.* Для обновления списка поставщиков услуг выберите **Функции** > *Доб. новую уч. запись* > *Обновить службы*. Некоторые поставщики услуг совместного доступа к сетевому содержимому могут поддерживать добавление учетной записи с помощью устройства. См. раздел «Настройки обмена в Интернете» на стр. 50.

Передача файлов

Чтобы передать файлы, выберите  > *Галерея* > *Изображения* или *Видеоклипы*. Пометьте файлы для передачи и выберите **Функции** > *Передать* > *Передать в сеть* и услугу совместного доступа к сетевому содержимому.

После выбора услуги выбранные изображения и видеоклипы отображаются в режиме редактирования. Можно открыть и просмотреть эти файлы, изменить их порядок, добавить к ним текст или добавить новые файлы.

Чтобы отменить процесс передачи в Интернет и сохранить созданную публикацию в виде черновика, выберите **Отменить** > *Сохр. как черновик*.

Чтобы подключиться к услуге и передать файлы в Интернет, выберите **Функции** > *Передать в сеть*.

Открытие Интернет-услуги

Чтобы просмотреть изображения и видеоклипы, переданные в Интернет-услугу, а также сохраненные на устройстве черновики записей и отправленные записи, выберите  > *Интернет* > *Обм. в Инт.* Чтобы обновить

услугу, выделите ее и выберите **Функции** > *Обновить службу*. Выберите **Функции** и одну из следующих функций:

Откр. сайт... – подключение к услуге и просмотр переданных альбомов и черновиков в Интернет-браузере. Режим просмотра зависит от поставщика услуг.

Исходящие – просмотр и изменение черновиков записей и их передача в Интернет.

Новая запись – создание новой записи.

Доступные параметры могут зависеть от поставщика услуг.

Настройки обмена в Интернете

Для изменения настроек обмена в Интернете выберите  > *Интернет* > *Обм. в Инт.* > **Функции** > *Настройки* и одну из следующих функций:

Поставщики услуг – просмотр списка поставщиков услуг.

Мои учетные записи – создание новой учетной записи: выберите **Функции** > *Доб. новую уч. запись*. Чтобы изменить существующую учетную запись, выберите ее, а затем выберите **Функции** > *Изменить*. Для учетной записи можно ввести имя, а также имя пользователя и пароль.

Настройки приложения – выбор размера изображений, отображаемых на экране, размера шрифта, используемого в текстовых записях или их черновиках.

Дополнительно – выбор точки доступа по умолчанию и способа опроса сервера на наличие нового содержимого, разрешение загрузки содержимого при нахождении в роуминге и публикации всех данных изображений.

10. Камера

В устройстве установлены две камеры, которые можно использовать для фотосъемки и записи видеоклипов. Основная камера высокого разрешения расположена на задней панели устройств, а дополнительная камера низкого разрешения – на передней панели.

Фотографии и видеоклипы можно передавать в мультимедийных сообщениях, в виде вложений по электронной почте или по каналу связи Bluetooth. Можно также загружать их в совместимый интерактивный альбом. См. раздел «Обмен в Интернете» на стр. 49.

■ Фотосъемка

Основная камера

1. Для включения основной камеры нажмите клавишу камеры. Значок  указывает на режим съемки неподвижных изображений.
2. Для увеличения или уменьшения масштаба нажимайте клавишу регулировки громкости.
3. Для съемки изображения нажмите клавишу камеры. Изображение сохраняется в папке «Изображения» приложения «Галерея». Для удаления изображения выберите *Функции > Удалить*.
4. Чтобы закрыть основную камеру, выберите *Функции > Выйти*.

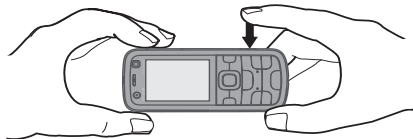

Дополнительная камера

1. Для включения дополнительной камеры сначала нажмите клавишу камеры, чтобы включить основную камеру. Затем выберите *Функции > Дополнит. камера*.
2. Для увеличения или уменьшения масштаба выполните прокрутку вверх или вниз.
3. Для выполнения фотосъемки выберите *Сфотографировать*. Изображение сохраняется в папке «Изображения» приложения «Галерея». Для удаления изображения выберите *Функции > Удалить*.
4. Чтобы закрыть дополнительную камеру, выберите *Функции > Выйти*.

Для использования режима панорамы выберите *Функции > Режим панорамы* или выполните прокрутку вправо. Значок  указывает на режим панорамы. Нажмите клавишу съемки, чтобы начать съемку панорамного изображения. Медленно поворачивайте камеру влево или вправо. Направление изменять нельзя. Красная стрелка на экране означает, что Вы поворачиваете камеру слишком быстро. Чтобы остановить съемку панорамы, нажмите клавишу съемки еще раз. Эта функция доступна только для основной камеры.

Для автоматического включения вспышки по необходимости выберите *Функции > Вспышка > Автоматически*. Эта функция доступна только для основной камеры.

При работе со вспышкой соблюдайте безопасную дистанцию. Запрещается использовать вспышку для съемки людей и животных с близкого расстояния. Не закрывайте вспышку во время съемки фотографии.

При слабом освещении для использования режима ночной съемки выберите *Функции > Ночная съёмка > Вкл.*

Для съемки серии изображений выберите *Функции > Режим фотосерии > Вкл.* При нажатии клавиши камеры выполняется съемка шести изображений через короткие интервалы.

Для использования таймера автоматической съемки выберите *Функции > Авто-таймер* и укажите временной интервал.

Для настройки баланса белого или цветового тона выберите *Функции > Настроить > Баланс белого* или *Цветовой тон*. Эта функция доступна только для основной камеры.

■ Запись видеоклипов

Для записи видеоклипа выберите *Функции > Режим видеосъемки* или выполните прокрутку вправо. Значок  указывает на режим видеосъемки. Чтобы начать запись, нажмите клавишу съемки. Для приостановки записи выберите *Пауза*. Чтобы остановить запись, нажмите клавишу съемки. Видеоклип автоматически сохраняется в папке «Видеоклипы» приложения «Галерея».

■ Настройки камеры

Устройство обеспечивает съемку изображений с разрешением 1600 x 1200 пикселей.

Для изменения настроек камеры в режиме фото- или видеосъемки в режиме камеры выберите *Функции > Параметры > Изображение* или *Vimeo* и необходимую настройку.

11. Мультимедиа

■ RealPlayer

Приложение RealPlayer предназначено для воспроизведения мультимедийных файлов, например видеоклипов, сохраненных в памяти устройства или на карте памяти, а также для просмотра мультимедийных файлов, загружаемых из сети в потоковом режиме. Приложение RealPlayer поддерживает не все форматы файлов и не все версии форматов файлов.

Выберите  > *Прилож-я* > *RealPlayer*. Для воспроизведения выберите *Видеоклипы*, *Ссылки потоков* или *Последн. просм.*, а затем укажите мультимедийный файл или ссылку потоковой загрузки.

Для потокового воспроизведения содержимого необходимо предварительно установить параметры точки доступа, используемой по умолчанию.

Выберите  > *Прилож-я* > *RealPlayer* > **Функции** > *Параметры* > *Потоков. воспр.* > *Сеть*. Дополнительную информацию можно получить у поставщика услуг.



Внимание! Не подносите устройство к уху при включенном громкоговорителе, так как громкость может быть очень велика.

Для управления приложением *RealPlayer* можно использовать музыкальные клавиши (клавиша перемотки назад, клавиша воспроизведения и клавиша перемотки вперед). См. раздел «Клавиши и детали» на стр. 15.



Для перехода к следующему элементу нажмите клавишу перемотки вперед. Для перехода к предыдущему элементу нажмите клавишу перемотки назад. Для возврата к началу мультимедийного файла нажмите клавишу перемотки назад в течение двух секунд после его начала. Для перемотки вперед или назад нажмите и удерживайте нажатой клавишу перемотки вперед или назад.

■ Flash-проигрыватель

Для просмотра и воспроизведения флэш-файлов, созданных для мобильных устройств, а также для работы с ними выберите  > *Прилож-я* > *Flash-проиг.*. Для открытия папки или воспроизведения флэш-файла выберите его.

■ Диктофон

Диктофон позволяет записывать телефонные разговоры и голосовые памятки. Во время записи телефонного разговора все его участники слышат звуковой сигнал.

Выберите  > *Прилож-я* > *Диктофон*. Чтобы записать звуковой клип, выберите **Функции** > *Записать аудио* или . Для прослушивания записи выберите . Записанные файлы сохраняются в папке *Аудиоклипы* приложения *Галерея*.

12. Интернет

■ Просмотр Интернет-страниц

Для просмотра Интернет-страниц выберите  > *Интернет* > *Интернет* или нажмите и удерживайте нажатой клавишу **0** в режиме ожидания.

Сведения о предоставлении различных услуг, а также информацию о ценах и тарифах можно получить у своего поставщика услуг.



Важное замечание. Пользуйтесь только услугами, заслуживающими доверия, которые предоставляют надежную защиту от вредоносного программного обеспечения.

Чтобы получить доступ к Интернет-страницам, необходимо выполнить одно из следующих действий.

- Войдите в меню «Закладки».
- На экране закладок введите адрес Интернет-страницы и выберите **Перейти**.

Закладки

В устройстве могут быть запрограммированы закладки и ссылки на узлы сторонних организаций. Можно также настроить доступ к ним через устройство. Узлы сторонних организаций не относятся к Nokia, и корпорация Nokia не делает никаких заявлений и не принимает на себя никаких обязательств относительно этих узлов. Просматривая эти узлы, необходимо принимать меры предосторожности (в плане защиты и в плане содержимого).

Чтобы добавить закладку вручную, на экране закладок выберите **Функции** > *Диспетчер закладок* > *Доб. закладку*, заполните поля и выберите **Функции** > *Сохранить*.

Защита соединения

Если при установленном соединении на дисплее отображается индикатор защиты , данные между мобильным телефоном и шлюзом или сервером Интернета передаются в зашифрованном виде.

Отображение значка защиты не означает, что данные, передаваемые между шлюзом и сервером содержимого (или местом, где находится запрашиваемый ресурс), также защищены. Защита данных на участке между шлюзом и сервером должна обеспечиваться поставщиком услуг.

Выберите **Функции** > *Средства* > *Инф. о странице* для просмотра сведений о соединении, состоянии шифрования и проверке подлинности на сервере.

Клавиши и команды во время просмотра

Чтобы открыть ссылку, отметьте или выберите необходимые объекты, нажмите клавишу прокрутки.

Для перехода на предыдущую страницу во время просмотра выберите **Назад**. Если функция **Назад** недоступна, выберите **Функции** > *Функции браузера* > *История* для просмотра хронологического списка страниц, загруженных во время сеанса просмотра. Чтобы выбрать необходимую страницу, выполните прокрутку влево или вправо и выберите ее. Этот список очищается при завершении сеанса.

Чтобы сохранить закладку во время просмотра, выберите **Функции** > *Сохранить как закладку*.

Для загрузки обновленного содержимого страницы выберите **Функции** > *Функции браузера* > *Обновить*.

Чтобы открыть панель инструментов браузера, прокрутите содержимое экрана до пустой части страницы и нажмите и удерживайте нажатой клавишу прокрутки.

Для завершения соединения и просмотра страницы в автономном режиме выберите **Функции** > *Средства* > *Разъединить*. Чтобы выйти из режима просмотра страниц, выберите **Функции** > *Выйти*.

Клавиши быстрого вызова команд в режиме просмотра страниц

1 – открытие закладок.

2 – поиск ключевых слов на текущей странице.

3 – возврат к предыдущей странице.

5 – список всех открытых окон.

8 – обзор текущей страницы. Нажмите **8** еще раз для увеличения масштаба и просмотра необходимой части страницы.

9 – ввод нового Интернет-адреса.

0 – переход к начальной странице.

* или # – увеличение или уменьшение масштаба страницы.

Режим карты

Миникарта помогает пользователям перемещаться по Интернет-страницам, содержащим большой объем информации. Если функция *Миникарта* включена в настройках браузера и выполняется прокрутка большой Интернет-страницы, то открывается *Миникарта*, на которой представлена

вся просматриваемая страница. Для перемещения по просмотру *Миникарта* используйте прокрутку. После прекращения прокрутки *Миникарта* исчезает, и отображается область, выделенная при использовании функции *Миникарта*.

Обзор страницы

С помощью функции *Обзор страницы* можно быстро перейти к необходимой части Интернет-страницы. Эта функция может быть доступна не для всех страниц.

Чтобы применить функцию обзора к текущей странице, нажмите **8**. Чтобы найти необходимый участок страницы, выполните прокрутку вверх или вниз. Нажмите **8** еще раз для увеличения масштаба и просмотра необходимой части страницы.

Web-новости

Веб-новости – это популярный способ совместного использования самых последних заголовков и новостей.

Браузер автоматически определяет, содержит ли Интернет-страница веб-новости. Чтобы подписаться на веб-новости, выберите **Функции** > *Погн. на веб-новости* и ленту новостей или щелкните ссылку. Для просмотра веб-новостей, на которые была оформлена подписка, на экране закладок выберите *Веб-новости*.

Чтобы обновить ленту новостей, выберите ее и **Функции** > *Обновить*.

Чтобы определить характер обновления веб-новостей, выберите **Функции** > *Параметры* > *Веб-новости*.

Мини-приложения

Устройство поддерживает мини-приложения. Мини-приложения – это небольшие загружаемые веб-приложения для получения мультимедийного содержимого, новостей и другой информации, например прогнозов погоды, в устройство. Установленные мини-приложения выглядят как отдельные приложения в папке «Приложения».

Мини-приложения можно загрузить с помощью приложения «Загрузить!» или из Интернета.

Мини-приложения используют точку доступа по умолчанию, которую использует браузер. Некоторые приложения, работая в фоне, могут автоматически обновлять информацию в устройстве.

Использование мини-приложений может привести к существенному увеличению объема данных, передаваемых через сеть поставщика услуг. Информацию о стоимости услуг по передаче данных можно получить у поставщика услуг сотовой сети.

Сохраненные страницы

Для сохранения страницы во время сеанса просмотра выберите **Функции** > **Средства** > **Сохраненные страницы**.

Для просмотра сохраненных страниц на экране закладок выберите **Сохраненные страницы**. Чтобы открыть страницу, выберите ее.

Очистка конфиденциальных данных

Кэш-память – это область памяти, предназначенная для временного хранения данных. Для повышения безопасности при обращении к конфиденциальной информации с использованием паролей очищайте кэш-память после каждого обращения (или попытки обращения). Информация и адреса услуг, к которым выполнялось обращение, сохраняются в кэш-памяти. Чтобы очистить кэш-память, выберите **Функции** > **Очистка данных** > **Очистка секретных данных** > **Кэш**.

Для очистки всех конфиденциальных данных выберите **Функции** > **Очистка данных** > **Очистка секретных данных** > **Все**.

■ Поиск

Приложение **Поиск** можно использовать для доступа к поисковым системам, поиска местных услуг и подключения к ним, поиска Интернет-страниц, изображений и мобильного содержимого (услуга сети). Например, можно использовать приложение для поиска местных ресторанов и магазинов. Можно также искать данные на устройстве и карте памяти.

Выберите **Поиск** > **Интернет** > **Поиск**.

13. Индивидуальная настройка

■ Темы

Для изменения внешнего вида дисплея устройства выберите тему дисплея.

Выберите **Настройки** > **Настройки** > **Темы**. Для просмотра списка доступных тем выберите **Обычные**. Рядом с активной темой появляется отметка.

Для предварительного просмотра новой темы выделите ее и выберите **Функции** > **Обзор**. Чтобы активировать просмотренную тему, выберите **Установить**.

В разделе *Темы* можно также задать тип вида меню, выбрать тему для режима ожидания, фоновый рисунок, настроить заставку, а также выбрать изображение, отображаемое во время вызова.

■ Режимы

В разделе *Режимы* можно настроить звуковые сигналы устройства для различных событий, условий работы и групп абонентов. Установленный режим отображается в верхней строке дисплея в режиме ожидания.

При выборе режима *Обычный* отображается только текущая дата.

Выберите  > *Настройки* > *Режимы*.

Чтобы включить режим, выберите его и *Включить*.



Совет. Для быстрого переключения в режим «Без звука» из любого другого режима в режиме ожидания нажмите и удерживайте нажатой клавишу #.

Чтобы настроить режим, выберите его, затем выберите *Настроить* и укажите требуемые настройки.

Чтобы режим был активен до определенного времени в ближайшие 24 часа, выберите *На время* и установите время.

См. также раздел «Режим Автономный» на стр. 16.

14. Управление временем

■ Часы

Выберите  > *Офис* > *Часы*. Для изменения настроек часов, а также настройки времени и даты выберите **Функции** > *Параметры*.

Чтобы настроить устройство для отображения времени в других регионах, выполните прокрутку вправо и выберите *Время в мире*. Чтобы добавить местоположение, выберите **Функции** > *Добавить местополож..*

Чтобы задать текущее местоположение, выделите его и выберите **Функции** > *Как мое местополож..* Местоположение отображается в главном окне часов, а время в данном устройстве изменяется в соответствии с выбранным местоположением. Убедитесь, что время правильное и соответствует текущему часовому поясу.

Будильник

Чтобы задать новый сигнал будильника, выделите *Сигналы* и выберите **Функции** > *Новый сигнал*. Введите время сигнала, установите или отмените повтор сигнала и выберите **Готово**.

Если время, установленное для будильника, совпало с моментом, когда телефон выключен, устройство включается самостоятельно и начинает воспроизводить сигнал. Если выбрать **Стоп**, появится запрос на активацию устройства для вызовов. Выберите **Нет**, чтобы выключить устройство, или **Да**, чтобы выполнять и принимать вызовы. Не выбирайте **Да**, когда использование телефона может привести к помехам или быть опасным.

■ Календарь

Выберите **☞** > *Офис* > *Календарь*. Нажмите клавишу **#** на экране обзора месяца, недели или дня для автоматического выделения сегодняшней даты.

Для добавления новой записи календаря выберите **Функции** > *Новое событие* и укажите тип записи. Записи типа *Годовщина* повторяются каждый год. Записи типа *Дело* помогают составлять списки задач, которые необходимо выполнить. Заполните соответствующие поля и выберите **Готово**.

15. Определение положения

Для определения своего положения, а также для измерения расстояний и координат можно использовать приложение *Карты*. Приложение *Карты* требует соединения GPS. Устройство не оснащено встроенным приемником GPS. Для определения положения и использования приложения *Карты* необходим аксессуар Bluetooth GPS.

■ Карты

О приложении «Карты»

С помощью приложения «Карты» можно определить текущее положение устройства на карте, найти на карте необходимый город или страну, выполнить поиск адресов различных объектов и достопримечательностей, спланировать маршруты перемещения между различными пунктами назначения, а также сохранить положения в качестве ориентиров и передать их на совместимые устройства. Можно также приобрести дополнительные услуги, например путеводители или услугу навигации с голосовым

указателем. Область действия приложения «Карты» зависит от страны или региона. Это может быть вызвано правовыми ограничениями.

С помощью компьютерного программного обеспечения Nokia Map Loader можно загрузить из Интернета дополнительные карты. См. раздел «Загрузка карт» на стр. 61.

Загрузка карт может привести к передаче больших объемов данных через сеть поставщика услуг. Сведения о тарифах за передачу данных можно получить у поставщика услуг.

Перед запуском обновления проверьте, что аккумулятор устройства заряжен, или подключите зарядное устройство.

Чтобы запретить устройству автоматическую загрузку карт (например, если устройство находится вне домашней сети), выберите *Функции > Настройки > Никогда*.

Открытие приложения «Карты»

Выберите  > *Прилож-я > Мои прил. > Карты*.

При первом использовании приложения «Карты», возможно, потребуется выбрать точку доступа в Интернет, чтобы загрузить картографическую информацию для текущего положения устройства. Чтобы в дальнейшем изменить стандартную точку доступа, выберите *Функции > Настройки > Сеть > Точка доступа*.

Чтобы получать предупреждение в том случае, если устройство регистрируется в сети за пределами домашней сотовой сети абонента, выберите *Функции > Настройки > Сеть > Предупр. о роуминге > Вкл.* Дополнительную информацию и тарифы на роуминг можно получить у поставщика услуг сотовой связи.

Практически все цифровые карты характеризуются некоторой погрешностью и неполнотой. Не следует полагаться только на карты, загруженные для использования в данном устройстве.

Просмотр карт

Область действия приложения «Карты» зависит от страны или региона. Это может быть вызвано правовыми ограничениями.

При открытии приложения «Карты» отображается положение, сохраненное во время последнего сеанса. Если во время последнего сеанса положение не было сохранено, приложение «Карты» автоматически отображает главный город страны, в которой находится абонент по данным, полученным устройством от сотовой сети. Одновременно загружается карта положения, если она не была загружена ранее.

Для перемещения по карте используйте клавиши прокрутки вверх, вниз, влево или вправо. Новая карта загружается автоматически при переходе в области, не охватываемые уже загруженными картами. См. раздел «Загрузка карт» на стр. 61. Информацию о стоимости услуг по передаче данных можно получить у поставщика услуг сотовой сети. Карты автоматически сохраняются в памяти устройства или на совместимей карте памяти (если установлена).

Чтобы установить соединение GPS и перейти к последнему известному положению, выберите *Функции > Найти место > Положение GPS [0]* или нажмите клавишу **0**.

Если при попытке установления соединения с системой GPS устройство переходит в режим энергосбережения, установление соединения прерывается.

Во время работы с картами на экране отображается индикатор GPS . Когда устройство получает от спутников данные, достаточные для определения текущих координат, кружок становится зеленым.

Для просмотра информации о спутниках при использовании приложения «Карты» выберите *Функции > Варианты карты > Состояние спутников*.

Изменение вида карты

Чтобы увеличить или уменьшить масштаб, нажмите * или #.

Для переключения между двухмерным и трехмерным режимами выберите *Функции > Варианты карты > 2D/3D*.

Для определения достопримечательностей, отображаемых на карте, выберите *Функции > Варианты карты > Категории* и требуемые категории.

Для настройки сети, работы с маршрутами и общих параметров выберите *Функции > Настройки*.

Загрузка карт

Когда во время просмотра карты на дисплее выполняется переход в область, расположенную за пределами уже загруженной карты, автоматически загружается новая карта. Счетчик данных (в КБ) на дисплее показывает объем сетевого трафика при просмотре карт, планировании маршрутов или поиске мест в Интернете.

Загрузка карт может привести к передаче больших объемов данных через сеть поставщика услуг. Сведения о тарифах за передачу данных можно получить у поставщика услуг.

Перед запуском обновления убедитесь, что аккумулятор устройства заряжен, или подключите зарядное устройство.

Чтобы запретить устройству автоматическую загрузку карт через Интернет (например, если устройство находится вне домашней сотовой сети или для дополнительных услуг требуются данные по другой карте), выберите **Функции > Настройки > Сеть > Использовать сеть > Никогда**.

Чтобы определить объем памяти на карте, используемой для сохранения карт или файлов голосового указателя, выберите **Функции > Настройки > Сеть > Макс. исп. карты пам..** Эта функция доступна, только если установлена совместимая карта памяти. Когда память заполнена, автоматически удаляется самая старая карта. Данные сохраненных карт можно удалить с помощью компьютерного программного обеспечения Nokia Map Loader.

Nokia Map Loader

Nokia Map Loader – это компьютерное программное обеспечение, которое можно использовать для загрузки и установки карт из Интернета на совместимую карту памяти. Его можно также использовать для загрузки голосовых файлов для навигации. Для получения дополнительной информации, загрузки карт и приложения Nokia Map Loader см. www.nokia.com/maps.

16. Офисные приложения

■ Активные заметки

Активные заметки позволяют создавать, изменять и просматривать различные типы заметок. Можно вставлять изображения, видеоклипы или аудиоклипы в заметки, связывать заметки с другими приложениями, например *Контакты*, а также отправлять заметки.

Выберите  > **Офис > Акт.заметки**.

Для создания заметки начните запись. Чтобы вставить изображения, аудиоклипы или видеоклипы, визитные карточки, закладки Интернет-страниц или файлы, выберите **Функции > Вставить объект** и тип элемента.

Для настройки отображения устройством заметки при выполнении или принятии вызова контакта выберите **Функции > Настройки**. Чтобы связать ссылку с контактом, выберите **Функции > Связать заметку с выз. > Добавить контакты** и контакт.

■ Калькулятор

Выберите  > *Офис* > *Кальк-р.* При вводе чисел, чтобы добавить десятичную запятую, нажмите #.



Примечание. Калькулятор имеет ограниченную точность и предназначен для выполнения простых вычислений.

■ Конвертер

Выберите  > *Офис* > *Конвертер.* Можно преобразовывать значения измеряемых величин, таких как длина, из одних единиц измерения в другие, например из ярдов в метры.

Конвертер имеет ограниченную точность, поэтому возможны ошибки округления.

Перед преобразованием валют необходимо установить основную валюту (обычно это национальная валюта) и ввести обменные курсы. Обменный курс основной валюты всегда равен 1. Выберите *Валюта* в качестве типа измерения, а затем – **Функции** > *Курсы валют.* Для изменения основной валюты прокрутите список до требуемой валюты и выберите **Функции** > *Уст. как основ. валюту.* Для добавления обменного курса выделите требуемую валюту и введите новое значение обменного курса.

После ввода всех необходимых обменных курсов можно переходить к преобразованию валют. В первое поле значений введите преобразуемое значение. Содержимое второго поля автоматически изменится.



Примечание. При изменении основной валюты все ранее установленные обменные курсы удаляются, поэтому их необходимо ввести заново.

■ Мобильный словарь

Используйте приложение *Словарь* для перевода слов с одного языка на другой.

Выберите  > *Офис* > *Словарь.* Английский язык на устройстве установлен по умолчанию. Можно добавить еще два языка. Чтобы добавить язык, выберите **Функции** > *Языки* > *Загрузить языки.* Можно удалить языки, кроме английского, и добавить новые. Загрузка языков осуществляется бесплатно, однако она может привести к существенному увеличению объема данных, передаваемых через сеть поставщика услуг. Сведения о тарифах за передачу данных можно получить у поставщика услуг.

На экране отображаются сокращения исходного и целевого языков. Для изменения исходного или целевого языка выберите **Функции** > *Языки* > *Исходный* и *Целевой*.

Введите слово для перевода и выберите **Перевести**. Чтобы прослушать произношение слова, выберите **Слушать**.

■ Adobe Reader

Приложение *Adobe Reader* используется для просмотра PDF-документов. Чтобы открыть данное приложение, выберите  > *Офис* > *Adobe PDF*.

Открытие PDF-файла

Чтобы открыть недавно просмотренный документ, выберите его. Чтобы открыть документ, который не указан на главном экране, выберите **Функции** > *Найти файл* память, папку, где хранится файл, и сам файл.

Просмотр документа

Для перемещения по странице используйте прокрутку. Чтобы переместиться к следующей странице, в конце страницы выполните прокрутку вниз.

Чтобы увеличить или уменьшить масштаб, выберите **Функции** > *Масштаб* > *Увеличить* или *Уменьшить*.

Чтобы найти текст, выберите **Функции** > *Найти* > *Текст* и введите текст, который необходимо найти. Чтобы найти следующее вхождение, выберите **Функции** > *Найти* > *Повторить*.

Чтобы сохранить копию документа, выберите **Функции** > *Сохранить*.

Настройки

Выберите **Функции** > *Настройки* и одну из следующих функций:

Стг масштаб (%) – установка масштаба, который выбирается по умолчанию при открытии PDF-файла.

Режим отображения > *На весь экран* – открытие документов в полноэкранном режиме.

Сохранять настр-ки > *Да* – сохранение текущих настроек в качестве стандартных при выходе. *Adobe Reader*

■ Quickoffice

Чтобы открыть приложения Quickoffice, выберите **☰** > *Офис* > *Quickoffice*.

Чтобы просмотреть список документов Word, Excel и PowerPoint, выполните прокрутку вправо или влево к экранам Quickword, Quicksheet или Quickpoint. Например, доступные документы Microsoft Word перечислены на экране Quickword. Поддерживаются не все варианты и свойства файлов форматов Word, Excel и PowerPoint.

Выберите файл, чтобы открыть его в ассоциированном с ним приложении.

В случае возникновения каких-либо затруднений при работе с приложениями Quickoffice посетите Интернет-страницу www.quickoffice.com или отправьте сообщение электронной почты по адресу support560@quickoffice.com.

Quickmanager

С помощью Quickmanager можно загружать программное обеспечение, включая обновления и другие полезные приложения. Для оплаты загруженных ресурсов можно использовать телефонный счет или кредитную карточку.

17. Настройки

■ Голосовые команды

Для выбора функций, используемых посредством голосовых команд, выберите **☰** > *Настройки* > *Голос. ком.*. Голосовые команды для смены режимов находятся в папке *Режимы*.

Чтобы изменить голосовую команду для приложения, выберите **Функции** > *Изменить команду* и требуемое приложение. Для воспроизведения включенной голосовой команды выберите **Функции** > *Воспроизвести*.

Информацию об использовании голосовых команд см. в разделе «Голосовой набор» на стр. 23.

■ Настройки телефона

Общие

Выберите  > *Настройки* > *Настр. тлф* > *Общие* и одну из следующих функций:

Мой стиль – настройка дисплея, режима ожидания, сигналов (например сигнал вызова), языка, тем и голосовых команд.

Дата и время – установка времени, даты и формата отображения.

Аксессуар – изменение настроек аксессуара. Выберите аксессуар и укажите требуемую настройку.

ММ клав. – изменение ссылок для клавиши навигации. См. раздел «Режим ожидания» на стр. 16.

Защита – изменение настроек устройства и SIM-карты, таких как PIN-коды и коды блокировки, просмотр сведений о сертификате и проверка подлинности, а также просмотр и изменение модулей защиты.

При использовании функций защиты, ограничивающих возможность отправки и приема вызовов (например, запрет вызовов, закрытая абонентская группа и разрешенные номера), сохраняется возможность вызова службы экстренной помощи, номер которой запрограммирован в памяти устройства.

Исходн. парам. – восстановление исходных значений некоторых настроек. Необходимо ввести код блокировки.

Местополож. (услуга сети) – изменение параметров местоположения.

Телефон

См. раздел «Параметры вызовов» на стр. 26.

Соединение

Выберите  > *Настройки* > *Настр. тлф* > *Подключение* и одну из следующих функций:

Bluetooth – включение и выключение функции Bluetooth или изменение настроек Bluetooth. См. раздел «Настройки соединения Bluetooth» на стр. 75.

USB – изменение настроек USB. См. раздел «USB-соединение» на стр. 76.

Пункты назнач. – определение методов соединения, используемых для доступа к конкретному пункту назначения.

Пакетн. данные – выбор настроек соединения в режиме пакетной передачи данных. Настройки пакетной передачи данных применяются ко всем точкам

доступа, для которых используется соединение в режиме пакетной передачи данных.

- Чтобы, находясь в зоне действия сети, поддерживающей пакетную передачу данных, устройство регистрировалось в этой сети, выберите *Пакетное подключ.* > *Когда доступно*. При выборе значения *По требованию* устройство использует пакетную передачу данных только при запуске приложений или при выполнении функций, для которых такое соединение необходимо.
- Для определения имени точки доступа при использовании устройства в качестве модема для компьютера выберите *Точка доступа*.
- Чтобы разрешить использование HSDPA (услуга сети) в сетях UMTS, выберите *Быстрый пакетн. доступ*. Если включена поддержка HSDPA, загрузка данных, например сообщений, сообщений электронной почты, а также страниц браузера, по сотовой сети может осуществляться быстрее.

Перег. данных – установка сетевого времени для соединений в режиме передачи данных. Настройки передачи данных применяются ко всем точкам доступа, использующим передачу данных GSM.

Видеообмен – настройка профиля SIP вручную. См. раздел «Параметры видеообмена» на стр. 28.

Параметры SIP – просмотр и изменение профилей SIP (протокол запуска сеанса). См. раздел «Видеообмен» на стр. 28.

Конфигурации – просмотр и удаление контекстов конфигурации. Настройки конфигурации требуются для работы определенных функций, например, для просмотра страниц в Интернете и обмена мультимедийными сообщениями. Эти настройки можно получить у поставщика услуг. См. раздел «Настройки конфигурации» на стр. 14.

Управление т/г – ограничение использования точек доступа для пакетной передачи данных. Эта настройка доступна, только если данная услуга поддерживается используемой SIM-картой. Для изменения настроек услуги необходимо ввести PIN2-код.

Приложения

Чтобы просмотреть и изменить настройки приложений, установленных в устройстве, выберите  > *Настройки* > *Настр. тлф* > *Приложения*.

■ Произнести

В приложении *Произнести* можно выбрать стандартный голос и язык, используемые при чтении сообщений, и изменить такие настройки голоса, как частота и громкость. Выберите  > *Настройки* > *Произнести*.

Для просмотра информации о голосе выполните прокрутку вправо, выделите голос и выберите **Функции** > *Сведения о голосе*. Для тестирования голоса выделите необходимый голос и выберите **Функции** > *Воспроизвести голос*.

18. Управление данными

■ Установка или удаление приложений

В устройстве можно устанавливать приложения двух типов:

- Приложения J2ME™, основанные на технологии Java™ (файлы с расширениями .jad или .jar). Приложения PersonalJava™ не могут быть установлены на данном устройстве.
- Другие приложения и программное обеспечение для операционной системы Symbian. Файлы установки имеют расширение .sis или .sisx. Устанавливайте только программное обеспечение, специально предназначенное для Вашего устройства.



Важное замечание. Устанавливайте и используйте приложения и другое программное обеспечение только из надежных источников, например, приложения с цифровой подписью Symbian Signed или прошедшие тестирование Java Verified™.



Важное замечание. Безусловно, сертификаты снижают риск, связанный с удаленными подключениями и загрузкой программного обеспечения, однако следует иметь в виду, что надлежащий уровень защиты возможен только в случае правильного применения сертификатов. Само по себе наличие сертификатов не обеспечивает защиты; защита обеспечивается только тогда, когда применяются правильные, подлинные и достоверные сертификаты. Сертификаты имеют ограниченный срок действия. Если для действительного сертификата на дисплей выводится сообщение «Срок действия сертификата истек» или «Сертификат еще не вступил в силу», убедитесь в том, что в устройстве установлена правильная дата и время.

Перед изменением каких-либо параметров сертификатов необходимо убедиться в том, что владелец сертификата заслуживает абсолютного доверия, а сам сертификат действительно принадлежит указанному в сертификате владельцу.

Установочные файлы могут быть переданы на устройство с совместимого компьютера, загружены во время просмотра сетевых страниц или переданы в мультимедийном сообщении, в качестве вложения электронной почты или посредством технологии Bluetooth. Для установки приложения в память устройства или на карту памяти можно использовать приложение Nokia Application Installer из программного пакета Nokia PC Suite.

Чтобы найти установленные приложения, выберите  > *Прилож-я* > *Мои прил..* Папка «Мои приложен.» используется для установленных приложений по умолчанию. Однако приложения могут быть также установлены в папки «Интернет» или «Игры».

Чтобы открыть *Диспетч. приложений*, выберите  > *Настройки* > *Дисп. данн.* > *Дисп. прил..*

Установка приложения

Для установки приложений Java требуется файл .jar. Если этот файл отсутствует, на дисплей выводится запрос на загрузку файла.

1. Чтобы установить приложение или пакет программного обеспечения, выберите *Файлы для уст.* и выделите файл установки. Приложения на карте памяти отмечаются значком .
2. Выберите **Функции** > *Установить*.

Можно также выполнить поиск установочного файла в памяти устройства или на карте памяти, выбрать файл и нажать клавишу прокрутки, чтобы начать установку.

Во время установки на дисплее устройства отображается информация о ходе выполнения операции. При установке приложения, не содержащего цифровую подпись или сертификат, на дисплей устройства выводится предупреждение. Продолжайте установку только в том случае, если Вы абсолютно уверены в источнике и содержимом приложения.

Приложения Java могут, например, пытаться установить подключение для передачи данных или отправки сообщения. Чтобы изменить разрешения установленного приложения Java и определить точку доступа, используемую данным приложением, выберите *Устан. прилож.*, выделите приложение и выберите **Открыть**.

После установки приложений на совместимую карту памяти установочные файлы (.sis, .sisx) остаются в памяти устройства. Эти файлы могут занимать большой объем памяти и мешать сохранению других объектов. Для поддержания достаточного объема свободной памяти создайте резервные копии установочных файлов на

совместимом компьютере с помощью пакета Nokia PC Suite, затем удалите установочные файлы из памяти устройства с помощью диспетчера файлов. См. раздел «Диспетчер файлов» на стр. 70. Если файл .sis является вложением в сообщении, удалите это сообщение из папки входящих сообщений.

Удаление приложения

На главном экране *Диспетч. приложений* выберите *Устан. прилож.*, выделите программный пакет и выберите **Функции** > *Удалить*.

■ **Диспетчер файлов**

Чтобы просмотреть открытые и упорядочить файлы и папки в памяти устройства или на карте памяти, выберите  > *Настройки* > *Офис* > *Дисп.файл.*

Резервное копирование и восстановление памяти устройства

Для резервного копирования данных из памяти устройства на карту памяти или восстановления данных с карты памяти в приложении *Диспетчер файлов*, выберите **Функции** > *Скопир.память тлф* или *Восстан. с карты памяти*. Резервную копию можно восстановить только в память такого же устройства.

Форматирование карты памяти

При форматировании карты памяти все данные удаляются без возможности восстановления. В некоторых случаях новые карты памяти уже отформатированы.

1. На экране *Диспетчер файлов* выберите карту памяти.
2. Выберите **Функции** > *Функц. карты памяти* > *Форматировать*.
3. По завершении форматирования введите имя карты памяти.

Блокировка и снятие блокировки карты памяти

Чтобы установить пароль в целях предотвращения несанкционированного использования, на экране *Диспетчер файлов* выберите карту памяти, а затем **Функции** > *Пароль карты пам.* > *Установить*. Введите и подтвердите пароль. Длина пароля не должна превышать восьми символов.

При установке в устройство другой карты памяти, защищенной паролем, на дисплее появляется запрос на ввод пароля карты. Чтобы разблокировать карту, выберите **Функции** > *Разблоkir. карту*.

■ Лицензии

Управление цифровым доступом

Для защиты прав на объекты интеллектуальной собственности (в том числе авторских прав) владельцы содержимого могут использовать различные технологии управления цифровым доступом (DRM). В данном устройстве для доступа к содержимому с защитой DRM используется программное обеспечение DRM различных типов.

Данное устройство обеспечивает доступ к содержимому, защищенному с помощью WMDRM, OMA DRM 1.0 и OMA DRM 2.0. Если определенное программное обеспечение DRM не защищает содержимое, владельцы содержимого могут потребовать отмены доступа такого программного обеспечения DRM к новому содержимому, защищенному DRM. Отмена может привести к невозможности обновления такого защищенного DRM содержимого, уже находящегося в памяти устройства. Отмена такого программного обеспечения DRM не влияет на содержимое, защищенное с помощью DRM других типов, и содержимое без защиты DRM.

Содержимое, защищенное с помощью системы управления цифровым доступом (DRM), связано с ключом активизации, который определяет права на использование этого содержимого.

Если в устройстве находится содержимое с защитой OMA DRM, для резервного копирования ключей активации и содержимого используйте функцию резервного копирования пакета Nokia PC Suite. При других способах передачи могут не передаваться ключи активизации, которые должны сохраняться вместе с содержимым для того, чтобы после форматирования памяти устройства можно было продолжить использование этого содержимого с защитой OMA DRM. Восстановление ключей активизации может потребоваться также в случае повреждения файлов в устройстве.

Если в устройстве находится содержимое с защитой WMDRM, при форматировании памяти устройства ключи активизации и само содержимое теряются. Ключи активизации и содержимое также теряется в случае повреждения файлов в устройстве. Потеря ключей активизации или содержимого может ограничить возможность повторного использования этого содержимого в устройстве. Дополнительную информацию можно получить у поставщика услуг.

Некоторые ключи активизации могут быть связаны с определенной SIM-картой, поэтому для доступа к защищенному содержимому необходимо установить эту SIM-карту в устройство.

Для просмотра лицензий, сохраненных на Вашем устройстве, выберите  > *Настройки* > *Дисп. данн.* > *Лицензии*.

Чтобы просмотреть действительные лицензии, связанные с одним или несколькими мультимедийными файлами, выберите *Действ. лиценз.* Групповые лицензии, содержащие несколько лицензий, обозначаются

значком . Чтобы просмотреть лицензии, содержащиеся в групповой лицензии, выберите групповую лицензию.

Чтобы просмотреть недействительные лицензии, относящиеся к файлу, период использования которого истек, выберите *Недейств. лиц.* Для приобретения дополнительного времени или продления периода использования мультимедийного файла выделите недействительную лицензию и выберите **Функции** > *Получ. нов. лицензию*. Обновление лицензий невозможно, если отключен прием служебных сообщений.

Для просмотра неиспользуемых лицензий выберите *Не использ.* Неиспользуемые лицензии не связаны с мультимедийными файлами.

Для просмотра сведений, например текущего срока действия и возможности передачи файла, выделите лицензию и выберите ее.

■ Диспетчер устройств

С помощью диспетчера устройств можно подключиться к серверу и получить настройки конфигурации для устройства, создать новые профили сервера или просмотреть существующие и управлять ими. Настройки конфигурации можно получить у своего поставщика услуг или в отделе информационных технологий компании.

Для открытия диспетчера устройств выберите  > *Настройки* > *Дисп. данн.* > *Дисп. устр.*

Обновление программного обеспечения



Внимание! При установке обновления программного обеспечения использование устройства невозможно (даже для вызова службы экстренной помощи) до завершения установки и перезапуска устройства. Перед принятием установки обновления не забудьте создать резервную копию данных.

Загрузка обновления программного обеспечения может привести к передаче больших объемов данных через сеть поставщика услуг. Сведения о тарифах за передачу данных можно получить у поставщика услуг.

Перед запуском обновления проверьте, что аккумулятор устройства заряжен, или подключите зарядное устройство.

1. Выберите **Функции** > *Проверить обновления*. Если обновление доступно, загрузите его.
2. После успешной загрузки для установки обновления выберите **Сейчас**. Чтобы запустить установку позднее, выберите **Позже**.

Чтобы запустить установку позднее, выберите **Функции** > *Установ. обновление*.

Если профиль сервера не определен, отображается запрос на создание профиля или, если профилей несколько, запрос на выбор сервера из списка. Настройки профиля сервера можно уточнить у поставщика услуг.

Настройка устройства

Настройки конфигурации можно получить у своего поставщика услуг или в отделе информационных технологий компании.

Для подключения к серверу и приема настроек конфигурации для устройства выберите **Функции** > *Профили сервера*, выделите профиль сервера и выберите **Функции** > *Начать конфигур.*

Для изменения профиля сервера выделите профиль и выберите **Функции** > *Изменить профиль*.

О настройках профиля сервера можно узнать у своего поставщика услуг или в отделе информационных технологий компании.

19. Связь с устройствами

■ Перенос данных

Приложение переноса данных позволяет копировать и синхронизировать контакты, записи календаря и другие данные, например видеоклипы и изображения, с совместимого устройства по каналу Bluetooth.

В зависимости от другого устройства синхронизация может быть невозможна, а данные могут копироваться только один раз.

1. Чтобы выполнить перенос или синхронизацию данных, выберите  > *Настройки* > *Связь* > *Перенос*.

Если приложение *Перенос* раньше не использовалось, отображается информация о приложении. Чтобы начать перенос данных, выберите **Продолж.**

Если приложение *Перенос* использовалось ранее, выберите значок *Синхронизация*, *Загрузка* или *Начать передачу*.

2. При использовании технологии Bluetooth для переноса данных устройства должны быть сопряжены.

В зависимости от типа другого устройства приложение можно передать и установить на другом устройстве для обеспечения переноса данных. Следуйте инструкциям.

3. Выберите, какое содержимое требуется перенести на устройство.
4. Содержимое переносится в устройство. Продолжительность переноса данных зависит от объема этих данных. Перенос можно прервать и продолжить его в другое время.

■ Программный пакет PC Suite

Приложения из программного пакета Nokia PC Suite позволяют синхронизировать контакты, записи календаря и заметки между устройством и совместимым компьютером.

Дополнительную информацию о пакете PC Suite и ссылку на центр загрузки можно найти на страницах поддержки веб-узла компании Nokia по адресу www.nokia.com/pcsuite.

■ Канал связи Bluetooth

Беспроводная технология Bluetooth обеспечивает беспроводную связь между электронными устройствами в пределах максимального радиуса действия 10 метров (33 фута).

Данное устройство совместимо со спецификациями Bluetooth 2.0 и поддерживает следующие профили: Advanced Audio Distribution, Audio/Video Remote Control, Basic Imaging, Device Identification, Dial-Up Networking, File Transfer, Hands-free, Headset, Object Push, Serial Port, SIM Access, Phone Book Access, Generic Audio/Video Distribution, Generic Access и Generic Object Exchange. Для обеспечения совместимости устройств Bluetooth используйте аксессуары, рекомендованные корпорацией Nokia для данного устройства. Информацию о совместимости данного устройства с другими устройствами можно получить у изготовителей этих устройств.

При работе функции Bluetooth расходуется дополнительная энергия аккумулятора, поэтому время работы устройства сокращается.

Наиболее надежный способ избежать проникновения вредоносного программного обеспечения – работа в скрытом режиме.

Не принимайте вызовы по каналу Bluetooth от ненадежных источников.

Либо выключите функцию Bluetooth. Это не влияет на работу других функций телефона.

Соединение Bluetooth завершается автоматически после передачи или приема данных.

Настройки соединения Bluetooth

Выберите  > *Настройки* > *Связь* > *Bluetooth*.

Bluetooth – включение или выключение функции связи Bluetooth.

Доступ к телефону > *Доступен всем* – установка разрешения на обнаружение устройства другими устройствами с функцией связи Bluetooth в любое время. Чтобы разрешить обнаружение устройства в определенный период времени, выберите *Загайте период*. Из соображений безопасности рекомендуется по возможности использовать режим *Скрыт*.

Имя телефона – ввод имени устройства.

Удаленный доступ SIM > *Включено* – разрешение использования SIM-карты устройства другим устройством, например автомобильным комплектом, с помощью технологии Bluetooth (профиль доступа к SIM-карте).

Когда в беспроводном устройстве включен режим удаленного доступа к SIM-карте, для отправки и приема вызовов можно использовать только совместимый подключенный аксессуар, например, автомобильный комплект. В этом режиме беспроводное устройство не позволяет отправлять вызовы, за исключением вызовов службы экстренной помощи, номера которой запрограммированы в устройстве. Для отправки вызовов из устройства необходимо выйти из режима удаленного доступа к SIM-карте. Если включена функция блокировки устройства, введите код блокировки и разблокируйте устройство.

Передача данных

1. Откройте приложение, в котором сохранен передаваемый объект.
2. Выделите объект, который требуется отправить, и выберите **Функции** > *Передать* > *По каналу Bluetooth*.
3. Устройство начинает поиск доступных устройств. Сопряженные устройства помечаются значком . Некоторые устройства могут показывать только уникальные адреса устройства. Для определения уникального адреса своего устройства введите код ***#2820#** в режиме ожидания.

Если поиск устройств уже был выполнен ранее, на дисплей сначала выводится список найденных ранее устройств. Для начала нового поиска выберите *Новый поиск*.

4. Выберите устройство, к которому необходимо подключиться.
5. Если другое устройство перед передачей данных запрашивает сопряжение, подается тональный сигнал, а на дисплей выводится запрос

на ввод кода доступа. Придумайте свой код доступа и передайте его пользователю другого устройства. Этот код доступа не требуется запоминать.

Сопряжение и блокировка устройств

Чтобы открыть список сопряженных устройств, на экране *Bluetooth* выделите *Сопряженные устр-ва*.

Чтобы выполнить сопряжение с устройством, выберите **Функции** > *Нов. сопр. устр-во* и сопрягаемое устройство, а затем обменяйтесь кодами доступа с пользователем другого устройства.

Для отмены сопряжения выделите устройство, сопряжение с которым требуется отменить, и нажмите клавишу очистки. Для отмены всех сопряжений выберите **Функции** > *Удалить все*.

Для настройки авторизации устройства выделите устройство и выберите **Функции** > *Уст. как разреш..* Соединение устройства с разрешенным устройством может быть установлено без подтверждения. Такой статус следует присваивать только собственным устройствам, которыми не могут воспользоваться посторонние, например компьютеру, или устройствам, которые принадлежат лицам, пользующимся Вашим доверием. Рядом с разрешенными устройствами на экране сопряженных устройств появляется значок .

Чтобы заблокировать соединение с устройством, на экране сопряженных устройств выберите устройство и *Заблокировать*.

Для просмотра списка заблокированных устройств выделите *Заблокиров. устр-ва*. Чтобы разблокировать устройство, выделите устройство и нажмите **Удалить**.

Прием данных

При приеме данных с использованием технологии Bluetooth на дисплей выводится запрос на подтверждение приема сообщения. В случае подтверждения принятый объект помещается в папку входящих приложения *Сообщ..*

■ USB-соединение

Подключите кабель USB для передачи данных, чтобы установить между устройством и совместимым компьютером соединение в режиме передачи данных.

Выберите  > *Настройки* > *Связь* > *USB* и одну из следующих функций:

Режим подключ. USB – выбор стандартного режима USB-соединения или изменение активного режима. Выберите *PC Suite* для использования устройства с программным пакетом Nokia PC Suite; *Накопитель* для доступа к файлам на установленной карте памяти, используемой как запоминающее устройство; *Передача изображ.* для использования устройства с совместимым принтером PictBridge или *Перег. мегуафайлов* для синхронизации мультимедийных файлов, например музыки, с совместимой версией проигрывателя Windows Media.

Запрос при подкл. – для вывода запроса назначения соединения при каждом подключении кабеля выберите *Да*. Для определения варианта автоматического включения стандартного режима выберите *Нет*.

После передачи данных убедитесь в том, что можно безопасно отсоединить кабель USB для передачи данных от ПК.

■ Удаленная синхронизация

Приложение *Синхр.* позволяет выполнять синхронизацию данных, например календаря, контактов, заметок с совместимым компьютером или удаленным сервером в Интернете.

Выберите  > *Настройки* > *Связь* > *Синхр..*

Для создания нового профиля выберите **Функции** > *Нов. профиль синхр.* и введите необходимые параметры.

Чтобы выполнить синхронизацию данных, на главном экране отметьте данные для синхронизации и выберите **Функции** > *Синхронизировать*.

■ Диспетчер соединений

В диспетчере соединений можно определить состояние соединения в режиме передачи данных, просмотреть сведения об объеме переданных и принятых данных, а также закрыть неиспользуемые соединения.



Примечание. Фактическая стоимость телефонных разговоров и услуг, начисляемая абоненту местным поставщиком услуг, может изменяться в зависимости от характеристик сети, способа округления при выставлении счета, налоговых ставок и прочих факторов.

Выберите  > *Настройки* > *Дисп.подкл..*

Для просмотра сведений о соединениях выделите соединение и выберите **Функции** > *Сведения*.

Для завершения соединения выделите его и выберите **Функции** > *Разъединить*. Чтобы завершить все соединения, выберите **Функции** > *Разъединить все*.

20. Информация об аккумуляторах и зарядных устройствах

Данное устройство рассчитано на питание от аккумулятора. Для подключения к данному устройству предназначены аккумуляторы типа BL-5 В. Для подключения к данному устройству предназначены следующие зарядные устройства: AC-3, AC-4, AC-5, AC-8 или DC-4, а также адаптер CA-44. В зависимости от типа соединения модель зарядного устройства может меняться. Типы соединения могут быть следующими: E, EB, X, AR, U, A, C или UB. Аккумулятор можно заряжать и разряжать сотни раз, однако при этом он постепенно изнашивается. При значительном сокращении продолжительности работы в режиме разговора и в режиме ожидания следует заменить аккумулятор. Пользуйтесь только рекомендованными Nokia к использованию аккумуляторами и зарядными устройствами, предназначенными для подключения к данной модели устройства. Применение других аккумуляторов или зарядных устройств может создать угрозу пожара, взрыва, утечки или других опасностей.

Если аккумулятор используется впервые или аккумулятор длительное время не использовался, перед началом зарядки, возможно, потребуется подключить зарядное устройство, затем отключить и вновь подключить зарядное устройство. Если аккумулятор полностью разряжен, пройдет несколько минут до появления на дисплее индикатора уровня заряда аккумулятора или до того, как телефон можно будет использовать для отправки вызовов.

Перед отсоединением аккумулятора обязательно выключите устройство и отсоедините его от зарядного устройства.

Неиспользуемое зарядное устройство следует отключать от источника питания и от устройства. Не оставляйте полностью заряженный аккумулятор подключенным к зарядному устройству, поскольку избыточный заряд может сократить срок службы аккумулятора. Если полностью заряженный аккумулятор не используется, он постепенно разряжается.

Аккумулятор следует хранить при температуре 15°C...25°C. Слишком высокая и слишком низкая температура приводит к снижению емкости и срока службы аккумулятора. Чрезмерно нагретый или охлажденный аккумулятор может стать причиной временной неработоспособности устройства. Характеристики аккумуляторов существенно ухудшаются при температуре ниже 0°C.

Оберегайте аккумуляторы от короткого замыкания. Случайное короткое замыкание может произойти, если какой-либо металлический предмет, например, монета, скрепка или ручка, замыкает накоротко плюсовой (+) и минусовой (-) выводы аккумулятора (которые выглядят как металлические полоски на его поверхности). Это может произойти, например, если запасной аккумулятор находится в кармане или бумажнике. Короткое замыкание выводов может стать причиной повреждения аккумулятора либо предмета, вызвавшего замыкание.

Не уничтожайте аккумуляторы путем сжигания, так как они могут взорваться. Аккумуляторы могут взрываться также при повреждении. Утилизация отслуживших аккумуляторов осуществляется в соответствии с местным законодательством. По возможности выполните утилизацию. Запрещается выбрасывать аккумуляторы вместе с бытовым мусором.

Запрещается разбирать, разрезать, открывать, разрушать, сгибать, деформировать, прокалывать или вскрывать батарейки и аккумуляторы. В случае протечки аккумулятора не допускайте попадания жидкости на кожу или в глаза. В случае такой протечки немедленно промойте кожу или глаза водой или обратитесь за медицинской помощью.

Запрещается изменять, перерабатывать, пытаться вставлять посторонние предметы в аккумулятор, подвергать его воздействию или погружать в воду или другие жидкости.

Применение аккумуляторов, отличных от рекомендованных, может привести, например, к пожару или взрыву. В случае падения устройства или аккумулятора (особенно на твердую поверхность) и возможной неисправности аккумулятора, перед продолжением его эксплуатации обратитесь в сервисный центр.

Аккумуляторы следует использовать только по их прямому назначению. Не используйте неисправные зарядные устройства и аккумуляторы. Храните аккумулятор в недоступном для детей месте.



Важное замечание. Приведенные значения времени работы в режиме разговора и в режиме ожидания являются ориентировочными и зависят от уровня радиосигнала сотовой сети, используемых функций телефона, продолжительности эксплуатации и состояния аккумулятора, климатических условий, работы в цифровом режиме и многих других факторов. Работа устройства в режиме разговора приводит к сокращению времени работы в режиме ожидания. Аналогично, длительное пребывание устройства в режиме ожидания сказывается на времени работы в режиме разговора.

■ Проверка подлинности аккумуляторов Nokia

В целях безопасности пользуйтесь только фирменными аккумуляторами Nokia. Во избежание подделок фирменных аккумуляторов Nokia приобретайте аккумуляторы у уполномоченного дилера Nokia и для проверки голограммы выполняйте следующие действия.

Выполнение указанных шагов проверки не дает абсолютной гарантии подлинности аккумуляторов. В случае сомнений в подлинности аккумулятора Nokia не эксплуатируйте его и обратитесь для выяснения в ближайший уполномоченный сервисный центр Nokia или к уполномоченному дилеру Nokia. Уполномоченный сервисный центр Nokia или уполномоченный дилер Nokia проверит подлинность аккумулятора. Если подтвердить подлинность не удастся, верните аккумулятор по месту приобретения.

Проверка голограммы

1. На голограмме под одним углом виден символ Nokia «протяните друг другу руки», а под другим углом - логотип Nokia Original Enhancements.
2. При наклоне голограммы влево, вправо, вниз и вверх от логотипа на каждой стороне появляются одна, две, три или четыре точки соответственно.



Что делать, если подлинность аккумулятора подтвердить невозможно?

Если не удастся подтвердить, что аккумулятор Nokia с голограммой является подлинным аккумулятором Nokia, не эксплуатируйте этот аккумулятор. Обратитесь для выяснения в ближайший уполномоченный сервисный центр Nokia или к уполномоченному дилеру Nokia. Эксплуатация аккумуляторов, не рекомендованных изготовителем, может представлять опасность и приводит к ухудшению технических характеристик, выходу из строя устройства и его аксессуаров. Кроме того, это может привести к аннулированию разрешений и гарантий на устройство.

Подробнее о фирменных аккумуляторах Nokia см. по адресу www.nokia.com/battery.

Уход и обслуживание

Данное устройство разработано и изготовлено с использованием самых последних достижений техники и требует осторожного обращения. Следующие рекомендации позволят выполнить все условия предоставления гарантии.

- Оберегайте устройство от влаги. Атмосферные осадки, влага, любые жидкости могут содержать минеральные частицы, вызывающие коррозию электронных схем. При попадании влаги в устройство отсоедините аккумулятор и полностью высушите устройство перед повторной установкой аккумулятора.
- Не используйте и не храните устройство в запыленных или загрязненных помещениях. Это может вызвать повреждение подвижных частей и электронных компонентов.
- Не храните устройство при повышенной температуре. Высокая температура может привести к сокращению срока службы электронных устройств, повредить аккумуляторы и вызвать деформацию или оплавление пластмассовых деталей.
- Не храните устройство при пониженной температуре. При повышении температуры устройства (до нормальной температуры) возможна конденсация влаги внутри корпуса, что вызывает повреждение электронных плат.
- Не пытайтесь вскрывать корпус устройства с нарушением инструкций, приведенных в данном руководстве.
- Оберегайте устройство от падения, ударов и тряски. Неосторожное обращение может привести к дефектам внутренних печатных плат и механических компонентов.
- Не используйте для чистки устройства агрессивные химикаты, растворители для химической чистки и сильные моющие средства.
- Не раскрашивайте устройство. Краска может засорить движущиеся узлы и нарушить их нормальную работу.
- Для чистки объектива камеры, датчика расстояния, датчика освещенности и т. п. пользуйтесь мягкой, чистой и сухой тканью.
- Пользуйтесь только прилагаемой или рекомендованной изготовителем антенной. Использование других антенн, а также переделка и наращивание антенны могут привести к повреждению устройства и к нарушению установленных правил эксплуатации радиооборудования.
- Зарядные устройства предназначены для эксплуатации в помещениях.
- Обязательно создавайте резервную копию данных, которые требуется сохранить (например, контакты и заметки календаря).
- Для сброса параметров устройства и оптимизации его эксплуатационных характеристик периодически выключайте устройство и извлекайте аккумулятор.

Эти рекомендации в равной степени относятся к устройству, аккумулятору, зарядному устройству и всем аксессуарам. При нарушении нормальной работы устройства обратитесь в ближайший специализированный сервисный центр.



Утилизация

Знак перечеркнутого мусорного контейнера на изделии, в документации или на упаковке означает, что по окончании срока службы все электрические и электронные изделия, батареи и аккумуляторы подлежат отдельной утилизации. Это требование применяется в странах ЕС и других местах, где действует система отдельной утилизации. Не уничтожайте эти изделия вместе с неотсортированными городскими отходами.

Утилизация изделий позволяет предотвратить неконтролируемое накопление опасных отходов и рационально использовать материальные ресурсы. Подробные сведения можно уточнить у поставщика изделия, в местных органах по утилизации, государственных организациях по контролю деятельности производителей или у регионального представителя Nokia. Экологическая декларация изделия и инструкции по возврату устаревшего изделия – см. разделы для разных стран по адресу www.nokia.com.

Дополнительная информация по технике безопасности

■ Дети

Устройство и аксессуары могут содержать мелкие детали. Храните их в недоступном для детей месте.

■ Условия эксплуатации

Данное устройство удовлетворяет требованиям на уровень облучения радиочастотной энергией при использовании в нормальном рабочем положении (рядом с ухом) либо на расстоянии не менее 2,2 см от тела человека. Чехлы, зажимы и держатели, которые крепятся на одежду или надеваются на шею, не должны содержать металлических деталей, при этом устройство должно находиться на указанном выше расстоянии от тела человека.

Для передачи данных и сообщений требуется качественное соединение с сетью. В некоторых случаях передача данных и сообщений выполняется с задержкой (после установления требуемого качества соединения). Убедитесь в том, что указанные выше рекомендации относительно расстояния между телефоном и телом человека выполняются вплоть до завершения передачи.

Детали устройства обладают магнитными свойствами. Возможно притяжение металлических предметов к устройству. Не храните рядом с устройством кредитные карточки и другие магнитные носители информации – это может привести к уничтожению информации.

■ Медицинское оборудование

Работа любого радиопередающего оборудования, включая мобильные телефоны, может нарушать нормальное функционирование не имеющего должной защиты медицинского оборудования. С вопросами о защите медицинского оборудования от внешнего радиочастотного излучения и с другими связанными с этим вопросами обращайтесь к медицинским работникам или к изготовителю оборудования. Выключайте устройство в учреждениях здравоохранения, где это диктуется правилами внутреннего распорядка. В больницах и в других медицинских учреждениях может использоваться оборудование, чувствительное к внешнему радиочастотному излучению.

Имплантированные медицинские устройства

Согласно рекомендациям изготовителей медицинских устройств, таких как кардиостимуляторы или имплантированные дефибрилляторы, во избежание возникновения помех расстояние между беспроводным устройством и имплантированным медицинским устройством должно быть не менее 15,3 см. Лицам, пользующимся такими устройствами, необходимо соблюдать следующие правила:

- держите включенное беспроводное устройство на расстоянии не менее 15,3 см от медицинского устройства;
- не носите беспроводное устройство в нагрудном кармане;
- для снижения вероятности возникновения помех держите беспроводное устройство около уха, более удаленного от медицинского устройства;
- при появлении малейших признаков возникновения помех немедленно выключите беспроводное устройство;
- прочитайте и следуйте инструкциям изготовителя имплантированного медицинского устройства.

При возникновении вопросов об использовании беспроводного устройства совместно с имплантированным медицинским устройством обращайтесь в учреждение здравоохранения.

Слуховые аппараты

Некоторые типы мобильных устройств могут создавать помехи в работе слуховых аппаратов. При возникновении таких помех обратитесь к поставщику услуг.

■ Автомобили

Радиочастотные сигналы могут оказывать неблагоприятное воздействие на неправильно установленные или не имеющие требуемого экранирования электронные системы автомобиля (например, электронные системы впрыска топлива, электронные антиблокировочные системы тормозов, электронные системы контроля скорости, системы управления подушками безопасности). За дополнительной информацией обращайтесь к изготовителю автомобиля (или его представителю) или изготовителю устанавливаемого в автомобиль дополнительного оборудования (его представителю).

Установка устройства в автомобиле и его техническое обслуживание должны проводиться только квалифицированными специалистами. Нарушение правил установки и технического обслуживания может быть опасным и привести к аннулированию гарантии на устройство. Регулярно проверяйте надежность крепления и работоспособность радиотелефонного оборудования в автомобиле. Не храните и не перевозите горючие жидкости, газы или взрывчатые вещества вместе с устройством, его компонентами или аксессуарами. Владельцам автомобилей, оснащенных воздушной подушкой безопасности, следует помнить о том, что воздушная подушка наполняется газом под высоким давлением. Не помещайте никаких предметов, включая мобильные телефоны, над воздушной подушкой или в зоне ее раскрытия. При неправильной установке беспроводного оборудования в автомобиле раскрытие воздушной подушки может привести к серьезным травмам.

Использование устройства в полете запрещено. Выключите устройство перед посадкой в самолет. Пользование мобильными телефонами на борту самолета создает помехи в работе систем самолета и может преследоваться по закону.

■ Взрывоопасная среда

В потенциально взрывоопасной среде обязательно выключите телефон и строго соблюдайте все указания и инструкции. В местах возможного образования взрывоопасной атмосферы обычно рекомендуется глушить автомобильные двигатели. Искрообразование в таких местах может привести к пожару или взрыву, что чревато травмами и гибелью людей. Выключайте телефон на автозаправочных станциях, а также на станциях технического обслуживания (например, вблизи топливной аппаратуры). Необходимо соблюдать ограничения на использование радиооборудования на топливных складах, на объектах хранения и распределения топлива, на химических предприятиях и в местах выполнения взрывных работ. Потенциально взрывоопасная среда встречается довольно часто, но не всегда четко обозначена. Примерами такой среды являются подпалубные помещения на судах, хранилища химических веществ и установки по их перекачке, помещения и зоны с загрязнением воздуха химикатами или взвесями, например, песчинками, пылью или металлическим порошком. Выясните у изготовителей автомобилей с использованием сжиженного горючего газа (например, пропана или бутана), можно ли поблизости от них безопасно использовать данное устройство.

■ Вызов службы экстренной помощи



Важное замечание. Данное устройство в своей работе использует радиосигналы, сотовые и стационарные сети связи, а также задаваемые пользователем режимы работы. Если устройство поддерживает голосовые вызовы через Интернет (Интернет-вызовы), включите Интернет-вызовы и мобильный телефон. Попытка вызова службы экстренной помощи выполняется как через сотовые сети, так и через поставщика услуг Интернет-вызовов, если включены оба режима. Гарантировать связь при любых обстоятельствах невозможно. В случае особо важных соединений (например, при вызове скорой медицинской помощи) нельзя надеяться только на мобильное устройство.

Для вызова службы экстренной помощи:

1. Включите устройство (если оно выключено). Убедитесь в том, что оно находится в зоне с достаточным уровнем радиосигнала. В зависимости от устройства требуется выполнить следующие действия:
 - Установите SIM-карту, если она должна использоваться в устройстве.
 - Отключите запреты вызовов, включенные в устройстве.
 - Измените режим «Автономный» или «Полет» на активный режим.
2. Нажмите клавишу разъединения столько раз, сколько необходимо для очистки дисплея и подготовки устройства к работе.
3. Введите номер службы экстренной помощи, установленный для данного региона. В разных сетях для вызова службы экстренной помощи используются различные номера.
4. Нажмите клавишу вызова.

При вызове службы экстренной помощи сообщите всю необходимую информацию с максимально возможной точностью. Ваше мобильное устройство может оказаться единственным средством связи на месте происшествия. Не прерывайте связи, не дождавшись разрешения.

■ Информация о сертификации (SAR)

Данное мобильное устройство соответствует требованиям на уровень облучения в радиочастотном диапазоне.

Данное мобильное устройство содержит передатчик и приемник радиосигналов. Устройство сконструировано с учетом требований на предельные уровни облучения в радиочастотном диапазоне, установленных международными директивами. Данные директивы были разработаны независимой научно-исследовательской организацией ICNIRP и содержат допустимые границы безопасного облучения человека независимо от его возраста и состояния здоровья.

Для определения уровня облучения, возникающего при работе мобильных устройств, используется единица измерения, называемая удельным коэффициентом

поглощения (SAR). Предельное значение SAR, установленное в директивах ICNIRP, равно 2,0 Вт/кг с усреднением по десяти граммам ткани. Измерения коэффициента SAR выполняются в стандартном рабочем положении устройства в режиме максимальной мощности передатчика, указанной в технических характеристиках, во всех диапазонах рабочих частот. Фактическое значение уровня SAR для работающего устройства может оказаться ниже максимального значения; это обусловлено тем, что конструкция устройства позволяет использовать минимальную мощность, достаточную для установления соединения с сетью. Это значение определяется различными факторами, например, расстоянием до базовой станции сотовой сети. Наибольшее значение коэффициента SAR для данного устройства в соответствии с директивами ICNIRP составляет 1,0 Вт/кг около уха.

Значение коэффициента SAR может изменяться при использовании аксессуаров. Значения SAR могут отличаться в зависимости от государственных стандартов и требований к испытаниям, а также от частотных диапазонов. Дополнительную информацию SAR можно найти по адресу www.nokia.com в разделе, содержащем информацию об изделии.

Указатель

A

Adobe Reader 64

B

Bluetooth

- настройки соединения 75
- передача данных 75
- прием данных 76

F

Flash-проигрыватель 53

G

GPS

- карты 59
- определение положения 59

N

N-Gage 38

P

PIN 13, 20

- PIN-код модуля 20
- PIN-код подписи 20

PUK 20

Q

Quickoffice 65

R

RealPlayer 52

U

UPIN 20

USB 76

A

- автономный режим 16
- автономный режим. См. режим «Автономный».

B

блокировка клавиатуры. См. блокировка клавиш.

блокировка клавиш 19

будильник. См. часы.

быстрый набор 23

быстрый набор номера. См. быстрый набор номера.

B

ввод текста

копирование текста 40

удаление текста 40

видеовызовы 25, 26

видеообмен

настройки 28

время в мире. См. часы.

выбор оператора 28

вызовы

быстрый набор 23

выполнение 22

завершение 22

запрет 27

международные 22

ожидание 25

ответ 24

отклонение 24

переключение 25

Г

галерея 47

голосовая почта 23

голосовой диктофон. См. диктофон.

голосовой набор 23

голосовые команды 65

громкость 18

Д

диктофон 53

диспетчер соединений 77

диспетчер устройств 72

диспетчер файлов 70

Ж

журнал 29

З

- закладки 54
- заметки
 - активные заметки 62
- зарядка аккумулятора 12
- заставка 18

И

- игры 38
- изменение видеоклипов 48
- индикаторы
 - значки 17
- Интернет
 - защита соединения 54
 - новости 56
 - просмотр закладок 54
 - просмотр сохраненных страниц 57
 - сохранение страницы 57
- использование телефона без SIM-карты 16

К

- кабель для передачи данных. См. USB.
- календарь 59
- калькулятор 63
- камера
 - запись видеоклипов 52
 - фотосъемка 51
- карта памяти microSDHC 11
- карта памяти. См. карта microSDHC.
- карты
 - просмотр карт 60
- код блокировки 13, 19
- композиции
 - передача 33
- конвертер 63
- контакты 46
 - использование памяти 46
- конференц-связь 24
- кэш-память 57

М

- мелодии сигнала вызова
 - видеосигналы вызова 47
 - назначение группам 47
 - назначение контактам 47
- меню 18
- музыка. См. музыкальный проигрыватель.

- музыкальный проигрыватель
 - загрузка музыки 33
 - музыкальный магазин 33
 - передача музыки 33
 - списки воспроизведения 32

Н

- набор текста. См. ввод текста.
- настройки
 - вызов в режиме передачи данных 67
 - мастер настройки 14
 - обмен сообщениями 45
 - пакетные данные 66
 - приложение «Произнести» 68
 - соединение 66
 - телефон 66
 - язык ввода 39

О

- обновление программного обеспечения 72
- определение положения 59
- офисные приложения 65

П

- пароль запрета 20
- переадресация вызовов 27
- передача музыки 33
- перенос данных 73
- перенос. См. перенос данных.
- пересылка вызовов. См. переадресация вызовов.
- программное обеспечение, обновление 72
- проигрыватель мультимедиа. См. RealPlayer.
- прослушивание музыки 31

Р

- радио 36
- режимы 58

С

- связь с устройствами 73
- синхронизация 77
- служебные команды 44

сообщения
 исходящие 43
 прослушивание 44
 служебные сообщения 42
 сообщения на SIM-карте 44
сообщения электронной почты
 загрузка 43
 удаление 43
сопряженные устройства 76
список вызовов. См. журнал.
справка 9

Т

телефонная книга. См. контакты.
тема режима ожидания 16
темы 57

У

удаленная блокировка 20

Ч

часы 58, 59